

PRO RACING WHEEL | VOLANT DE COURSE PRO

for PlayStation®5 consoles, PlayStation®4 consoles and PC
pour consoles PlayStation®5, PlayStation®4 et PC

SETUP GUIDE | GUIDE D'INSTALLATION



logitech ™



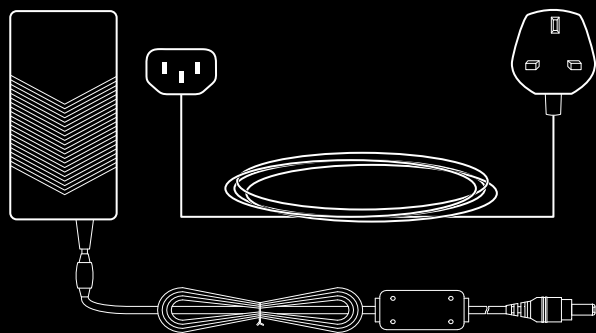
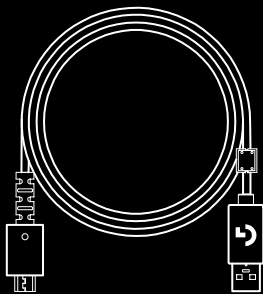
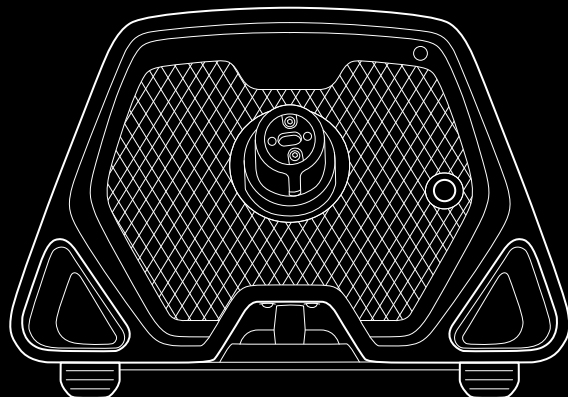
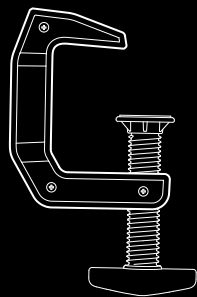

ENGLISH 3

FRANÇAIS 26

ESPAÑOL 49

PORTUGUÊS 72

CONNECTIVITY

- 1 USB connection to PC / console
- 2 Peripheral ports*
- 3 Power connector

*NOTE:

- Not a standard USB connection. Only Logitech racing peripherals will function in these ports. Other USB peripherals will not function and should not be connected.

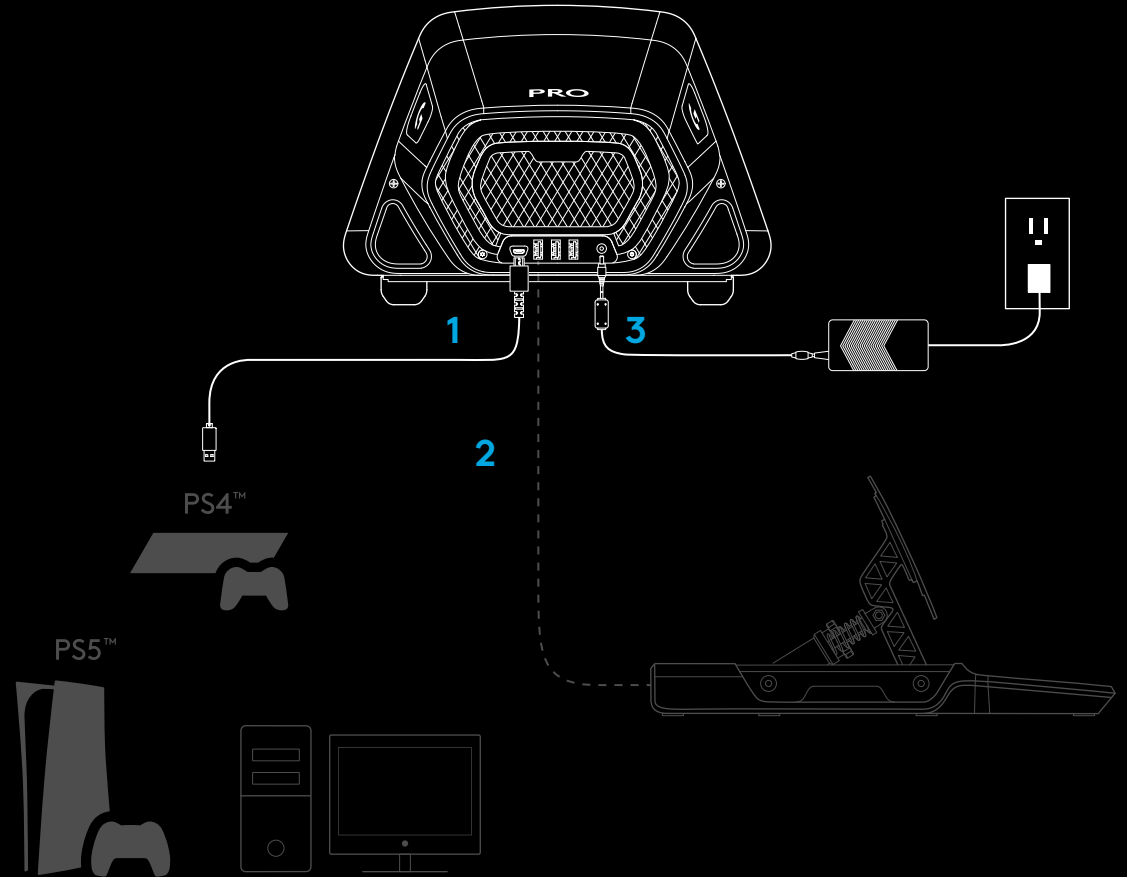

Please ensure that the power connector is fully inserted; otherwise, your PRO Wheel may not function correctly. As you insert the connector, you might feel a small click, but you can push past this until the connector is fully inserted. Do not use excessive force to insert the connector.

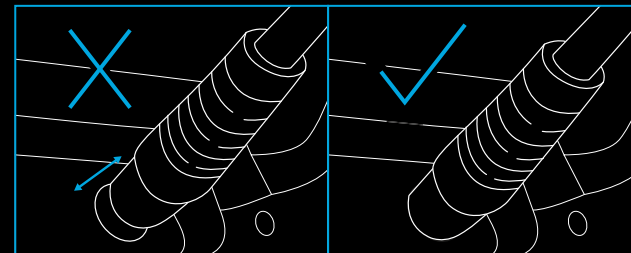

INSTALLATION

1 DESK

1a. Place the wheel base on your desk and ensure the feet at the bottom are aligned against the edge.

1b. Insert the clamp into the hole at the front.

1c. Tighten the clamp by adjusting the screw handle.

Once the clamp has come into contact with the desk, you only need between a half and one full turn of the handle to achieve the correct level of clamping. Do not overtighten.

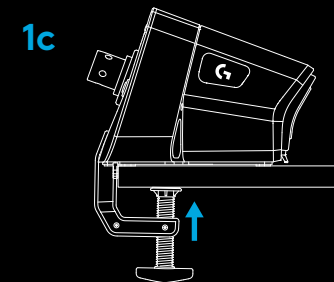
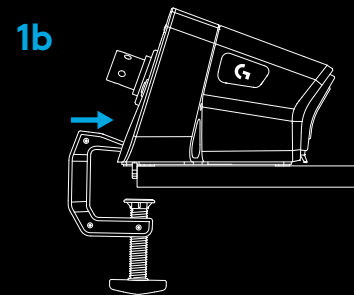
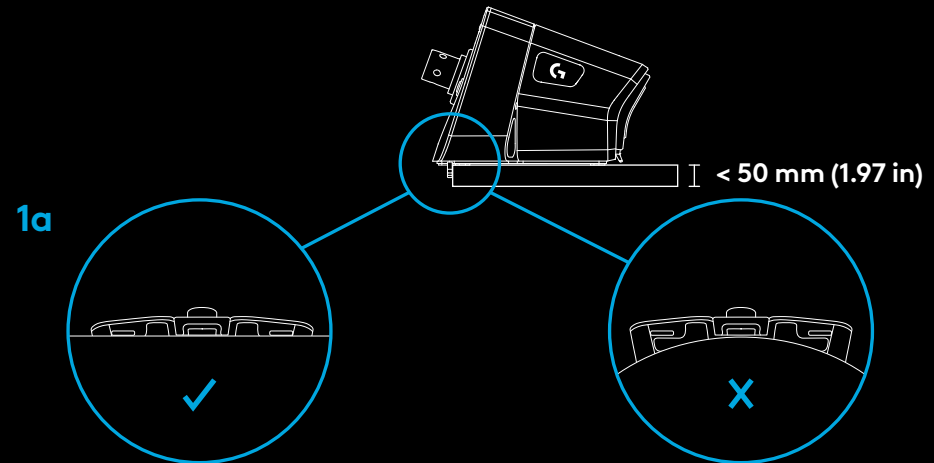

NOTE:

- Also be aware of the construction of your desk and its suitability for clamping a high-torque wheel to it. Some desks use a hollow-core construction, for example, where you have a top piece of material and a bottom piece. Those pieces are likely to be thin and are unlikely to stand up to the forces applied when the wheel is clamped in place. Logitech recommends only clamping your PRO Wheel to a desk made from a solid material, such as MDF or wood.

2 RACING SEAT

2a. Use the three bolt holes on the underside of the PRO Racing wheel to attach it to most major racing seats.

- You will need 3 x M6X1 bolts (not included) with a maximum depth inside the wheel base of 15mm. Remember to account for the thickness of the surface that you are attaching the wheel base to.
- Using a longer bolt than this will damage the wheel unit, so use washers if needed to ensure that the bolts do not encroach too far inside the wheel base.
- You only need to hand tighten. Do not use power tools to tighten the bolts.

2b. You can use the included cover to fill the clamp hole when attaching to a racing seat.

2a

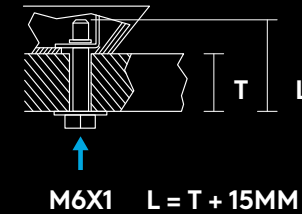
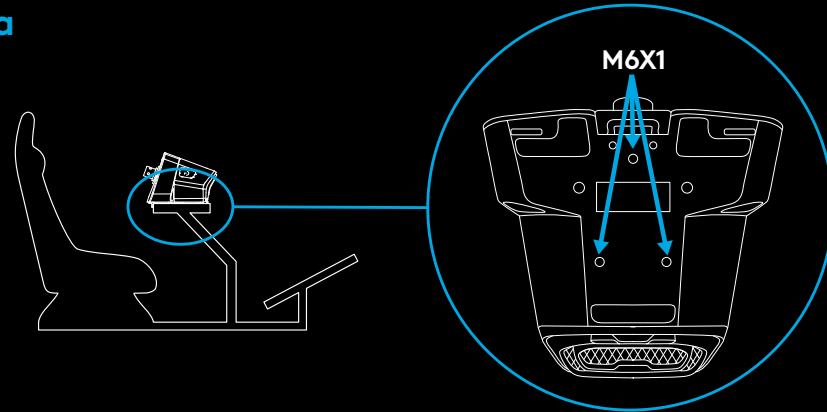

2b

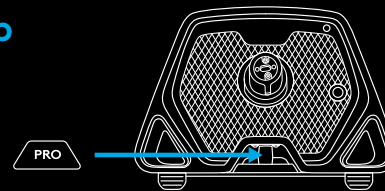

WARNING:

- Do not use the wheel rim as leverage to assist you when getting into or out of your racing seat as this will damage your PRO Racing Wheel.

3 ATTACHING WHEEL RIM

3a. Connect the wheel rim to the wheel base, ensuring that the shaft is aligned correctly.

3b. Attach the wheel by locking the quick release ring in its "squeezed" position. There's no need to hold it there while attaching the wheel rim.

3c. Push the wheel rim onto the shaft on the wheel base until you hear the quick release ring lock into position.

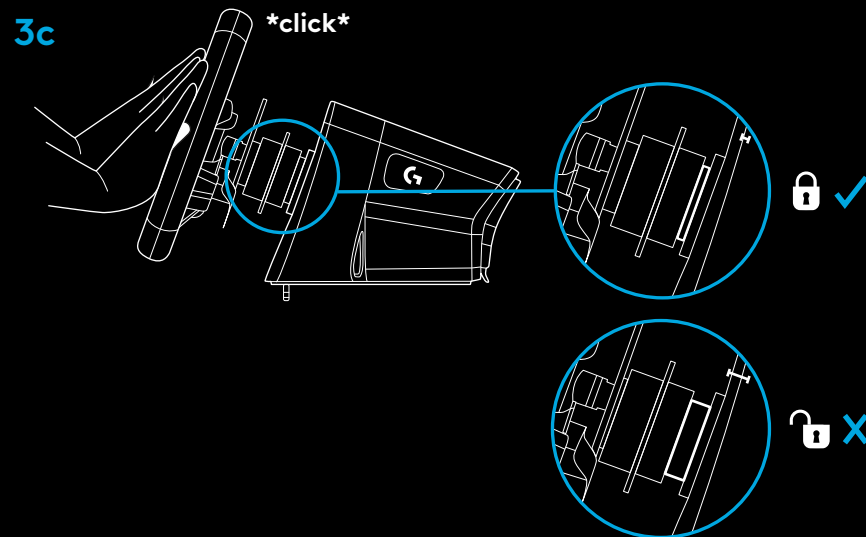
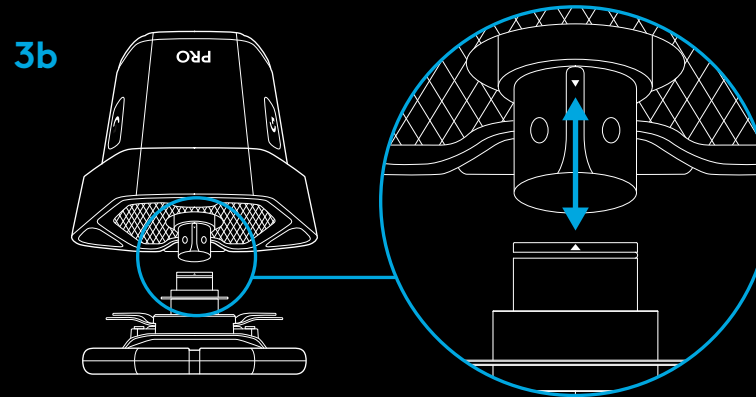
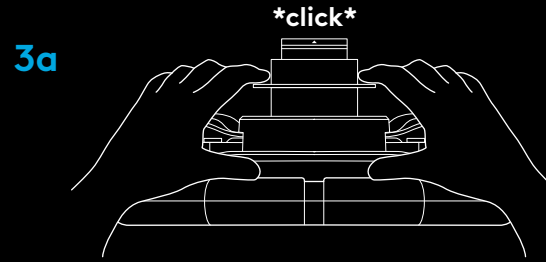

POWER ON AND SOFTWARE

- 1 Power on the wheel by pressing the Power button on the front of the wheel base. The wheel rim will spin slightly to check its calibration and then centre itself.
- 2 The settings display on the wheel base will then prompt you to choose which platform you wish to play on.
- 3 Use either the left or the right dial on the steering wheel to select the platform and then push the dial in until it clicks to make your selection.
- 4 Press the PS button in order to log in and sync the wheel with your preferred player profile.
 - To play on your console simply load the compatible game of your choice and start racing.
 - On PC you must first download and install the latest version of the Logitech G HUB software at www.logitechG.com/GHUB. Once that is installed you can begin racing in the title of your choice. Remember that some titles will require that you first configure the wheel in the control settings of the game before it will function.

You may also wish to make use of the G923 compatibility mode for some titles which may be required to either make the wheel work, or to simplify set up. Details of how to access this can be found in the section of the manual that covers the settings display.

Once finished, to power off the wheel, press and hold the power button for 2 seconds.

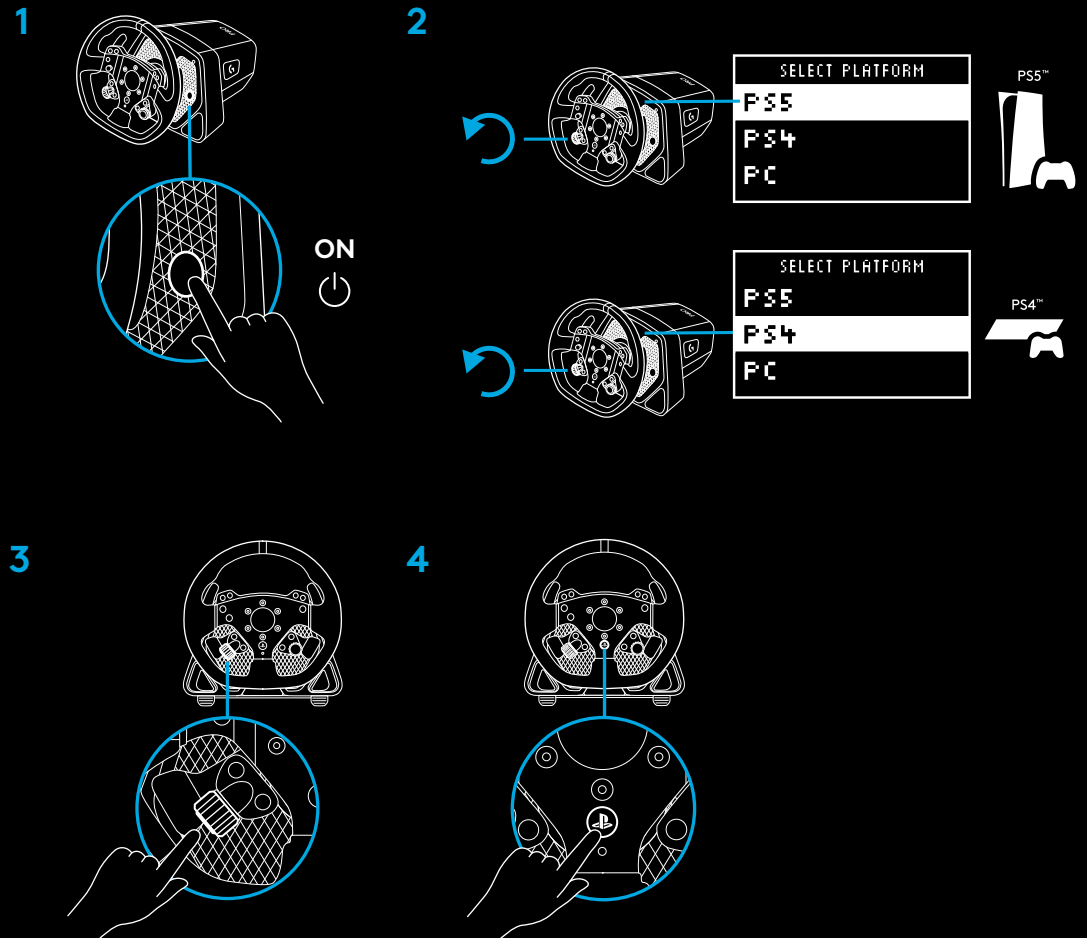

www.logitechG.com/ghub

FEATURES

- 1 L1 (Gear Down)
- 2 Triangle, Square and L2 buttons
- 3 Directional Pad
- 4 Create (SHARE for PS4™ consoles) and L3 buttons
- 5 Left Dual Clutch Paddle
- 6 Left Adjustment Dial and push button*
- 7 R1 (Gear Up)
- 8 Cross, Circle and R2 buttons
- 9 Options and R3 buttons
- 10 Right Dual Clutch Paddle
- 11 Right Adjustment Dial and push button*
- 12 PS button

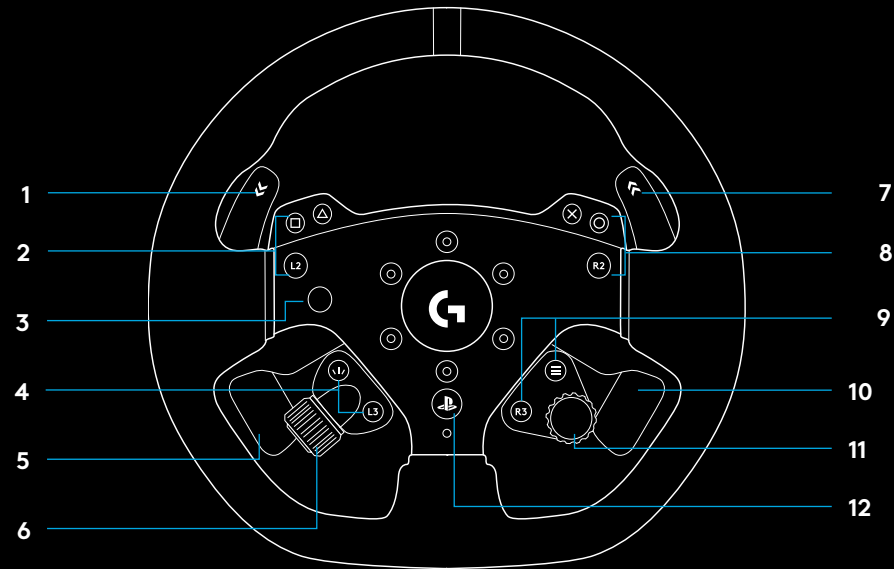

- 1 OLED Settings display and RPM LEDs
- 2 Settings button
- 3 Power button
- 4 Clamp recess cover



FORCE FEEDBACK

Your Logitech G PRO Racing Wheel features a direct drive motor that will provide force feedback with supported games and systems. In supported titles, you will also experience our next generation approach to force feedback: TRUEFORCE.

TRUEFORCE integrates directly with game physics and audio to unlock high-definition, real-time force feedback. Tire grip, suspension, weight, horsepower — even unique engine sound resonance — are immediately and accurately felt through the wheel.

For a list of supported titles visit logitechG.com/support/PRO_Wheel_ps

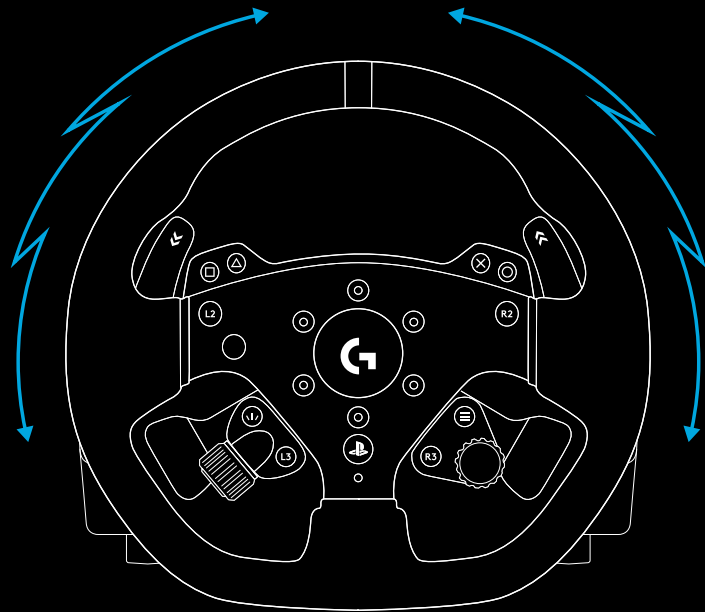

NOTE:

The direct drive motor in your wheel can produce very high levels of torque (up to 11 Nm). Please exercise caution when using the wheel and set the level of force feedback that is within the limits of the person using it.

This product is not intended for use by small children.

If you crash a vehicle whilst racing in a simulation title, the wheel may pull itself out of your hands. Do not attempt to stop the wheel from moving as this may result in injury. You can usually stop the wheel by pausing the game. On PC, this can be done using your keyboard (often the Escape key, but other games may differ). On console, you may need to unplug the USB cable of your wheel from the console.

Under heavy use, you may notice a slight odor from the exhaust at the back of the wheel. This is normal and will fade over time.

Additionally, if you run exceptionally long racing sessions with the wheel at maximum torque, certain parts of the wheel may become warm to the touch, especially the quick release collar on the steering wheel and the quick release adapter on the wheel base. In such circumstances, it is recommended that you allow your PRO wheel to cool down before removing the wheel rim and / or moving the wheel base from where it is mounted.

SETTINGS

Press the Settings button on the wheel base to access the Settings menu. In the settings menu you can configure different settings for your wheel (and pedals, if attached) in 5 different onboard profiles or, if connected to a PC, directly adjust the currently active profile in G HUB. You can then easily switch between profiles when you change game titles (or even when you change cars in the same game title). All settings are “live adjustable” and will take effect as soon as you finish adjusting.

The 5 different onboard profiles can be renamed using G HUB. If you are racing on console, you can connect the PRO Wheel to your PC, rename the onboard profiles and those names will still be present when you connect back to your console.



Menu Navigation

Use either of the adjustment dials on the wheel to scroll up/down menus or adjust a setting. Press the dial in to select or to confirm a selection.

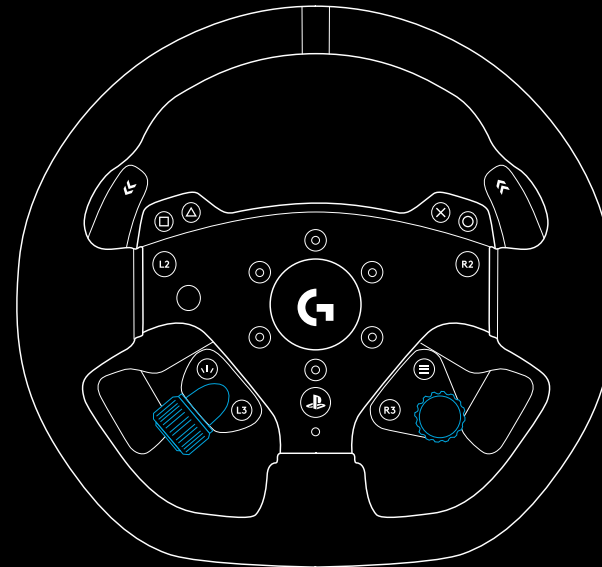

Profile

Change the active profile for the wheel. You have a choice of 5 onboard profiles. On PC, you have an additional option called G HUB; if you select this, then the wheel will use the settings for the currently active profile in G HUB. If you make adjustments to any of the settings on the wheel using the settings display then those changes will also be reflected in the currently active profile in G HUB.

The names of the onboard profiles can be edited using G HUB.



Strength

Allows you to set the overall peak strength of the force feedback felt through the wheel, between 1 and 11Nm of torque.



TF Audio

Sets the strength of the Audio effects output for games that support TRUEFORCE. The Audio effects will replicate different aspects of your racing title such as engine note, tire grip or road surface.



NOTE:

It is usually recommended that the Trueforce Audio setting is set at a low enough level to receive the additional information that it provides without overwhelming the overall experience. Think of the level of vibration that you get through the wheel of an actual car and aim for that. Some titles provide additional levels of control within their control options menus by allowing you to adjust individual elements of the audio; separating out the engine, tire and road audio, for example.

Force Feedback Filter

Each driving simulation will run the physics and force feedback at different speeds - some only at 60Hz, with others 300Hz or more. With a highly responsive direct drive wheel, it's desirable to filter out frequencies above which the simulation can't run at. If you leave this at its default AUTO setting, then this will cover the vast majority of simulations and provide a smoother experience. If you wish, you can manually adjust this with settings from 1 (least filter) to 15 (maximum filter), allowing you to feel some more of the smaller effects that some titles produce, at the expense of introducing a bit more noise into the force feedback.



Dampener

This setting enables you to alter the feeling of the wheel in a manner that can make it feel more realistic. Direct Drive wheels are far more responsive than older force feedback wheels and this can result in some unusual behavior when running older titles that don't support TRUEFORCE, the most common of which is when driving down a straight part of a track. In some titles, you may experience a sensation where the wheel starts to move left and right rapidly around the centre. This is the wheel reacting to signals from the game telling it to stay centered, but over-reacting due to the responsiveness of the wheel. Setting a level of Dampening will help filter this out, but remember that any level of dampening will result in an increasingly less responsive wheel as you increase the percentage. We therefore recommend keeping the setting as low as possible to avoid impacting the performance of the wheel.



Angle

Change the overall operating angle range of the wheel. For most game titles, titles you should leave this at 1080 degrees and the titles will handle matching the correct range of rotation for the car that you're driving. For those that don't or if you want to override what the game is doing, then this will enable you to do so.



Brake Force

This setting is only available if a compatible set of pedals are attached to the PRO Wheel. It allows you to set the level of force required to achieve 100% braking. As you adjust the level, you can press the brake pedal to see the axis output, making it easy to tune to your preference.



L Paddle / R Paddle Mode

The Dual Clutch Paddles can be assigned to one of several different axes:

Clutch

Gas

Brake

Handbrake

Axis A

Axis B

Axis A/B are a pair of additional non-specific axes that can be assigned to other functionalities outside of the normal sim racing scenarios e.g. look left / right. Support for these in console titles will depend on the developer.

Gas and Brake enable differently-abled gamers to still participate in sim racing with the essential analog control over those functions that's needed for better control.

Handbrake control is a key requirement for drifting and rally racing.

Clutch opens up the possibility of enabling dual clutch functionality on the wheel. Dual clutch can be better thought of as a launch assist feature that will enable maximum traction and launch speed from grid starts in races.

NOTE:

In order for the Dual Clutch functionality to operate, both paddles need to be assigned to the Clutch function.

On console titles, the Handbrake, Axis A and Axis B functions may not respond as support for these needs to be added by the game developer.



Clutch Bite

Use this setting to tune the Dual Clutch paddles axis value to the game/car you are using and achieve perfect standing starts. See the next section of the manual for more details.



RPM Mode

The RPM LEDs have several preset patterns from which you can choose. In addition, you can create your own custom patterns with G HUB and save them to the onboard memory of the wheel.



RPM Brightness

Adjusts the overall level of brightness of the RPM LEDs.



Home Screen

You can use the options here to change what is shown on the Settings display when not adjusting the settings of the wheel or pedals. The Settings display on your PRO Wheel has four modes of display

- 1 Dynamic
- 2 Test
- 3 Profile
- 4 Torque

Dynamic

Supports potential future updates to the screen functionality.
Defaults to the Test function.

Test

By default when you turn your wheel on and there is no racing game title running, the display will be showing the Test screen. On this screen, you can move the wheel, the dual clutch paddles and press the pedals of a compatible pedal set (if attached) to see the axis response.

Profile

Displays which profile you currently have the wheel set to.

Torque

Displays the live and average torque output of the wheel.

Compatibility Mode

On PC especially, some racing titles won't recognize the PRO Wheel automatically. When this occurs, you can usually reconfigure the controls of the game and assign the PRO Wheel so that it works, but in some titles, you may find it easier to enable the G923 compatibility mode.

When you choose the G923 option in the compatibility mode, the wheel will restart and appear to the PC/console as if it is the G923 wheel. Those games which have native support for the G923 will therefore automatically set the wheel up so that it works (it's also essential that you have a compatible set of pedals attached to the wheel as well).

In the G923 mode, many of the settings mentioned above are not available. You will be able to adjust Strength, FFB Filter, Dampener and Brake Force, but your only other option is the Compatibility Mode, which you can use to switch the wheel back to its original PRO Wheel mode. The Dual Clutch paddles will only function as Gas and Brake in this mode. It is therefore recommended that you remain in PRO Wheel mode whenever possible in order to always have access to the full feature set of the wheel.

Platform

By default, your PRO Wheel will always prompt you to choose which platform you wish to use when you power it on. If you wish to stop this from happening, then you can force the wheel to always start in one mode (for example, you only play on PC). The Platform setting has a number of options:

- On Startup (default)
- Consoles (these will change, depending on which version of the PRO Wheel you have)
- PC

Simply select the choice that you wish and the next time the wheel is powered on, it will choose that option for you automatically.

SETTING THE DUAL CLUTCH

- 1 In the game title that you want to use, start a practice or time trial session in the car of your choice.
- 2 Navigate to the D Clutch Bite setting on the Settings display of your PRO Wheel.
- 3 Fully press the left Dual Clutch Paddle, select 1st gear using the gear paddle and engage full gas / throttle.
- 4 Whilst keeping the Dual Clutch Paddle fully pressed, use the right adjustment dial on the wheel to adjust the value on the display until you see the car beginning to move onscreen.
- 5 Now experiment with standing starts using the directions below and adjust the value until you're happy with the traction that you're getting in-game.

USING THE DUAL CLUTCH

Using a dual clutch system from a grid start in a race enables you to achieve maximum traction without the need to find the bite point of your clutch pedal - this can give you a significant advantage at the start of a race. To use the dual clutch system in-game:

- 1 At race start, fully depress both of the Dual Clutch Paddles.
- 2 Select first gear using the Gear Up Paddle and fully depress the gas pedal.
- 3 As soon as you get the green light for race start, immediately release the right Dual Clutch Paddle. The car should start moving as the bite point of the clutch is engaged.
- 4 Smoothly release the left Dual Clutch Paddle in order to achieve maximum traction.

It's worth practicing this last step and modifying the bite point setting several times to find a method that works for you. Once you have it perfected, this feature can help make up several places on the grid.

NOTE:

Support for the dual clutch function is not possible in some games. A list of games that support the dual clutch feature can be found at logitechG.com/support/pro-wheel-ps

G HUB AND CUSTOM RPM PATTERNS

Logitech G HUB enables the following features on the PRO Wheel:

- Button programming with profiles that can be linked to games
- Adjustment of wheel settings, such as Rotation Angle and TRUEFORCE strength
- Creation of custom RPM LED patterns
- Edit game profiles and custom RPM LED patterns in onboard memory
- Testing of the wheel's various axes

G HUB WHEEL SETTINGS

Sensitivity

Alters the output response of the wheel to be more or less sensitive. Leaving this slider at 50% will provide a linear 1:1 output. Between 51% and 100% will make the wheel increasingly more sensitive around the centre movement of the wheel. Between 0% and 49% will make the wheel increasingly less sensitive around the center movement of the wheel.

All other settings match those present in the Settings display on the wheel base and are described earlier in the manual.

G HUB LIGHTSYNC/RPM LED SETTINGS

The PRO Racing Wheel has a number of default RPM lighting patterns already set in its memory and available to choose within G HUB. Game developers can also directly address the RPM LEDs if they wish to, recreating the exact behavior of the car that they are simulating. However, you can also edit custom lighting patterns that are present in the memory on the wheel. This enables console users to also take advantage of this feature - set everything up on your Windows PC, save to the wheel's memory and then connect it to your console.

Any effect, including your own custom effects can be copied using the copy icon that appears to the right of any effect when you select it.

Overall brightness of the RPM LEDs can be changed using the slider underneath the drop down menu of effects.

SETTING CUSTOM RPM PATTERN

Click the drop down menu and choose one of the Effects On Device then click the Edit button:

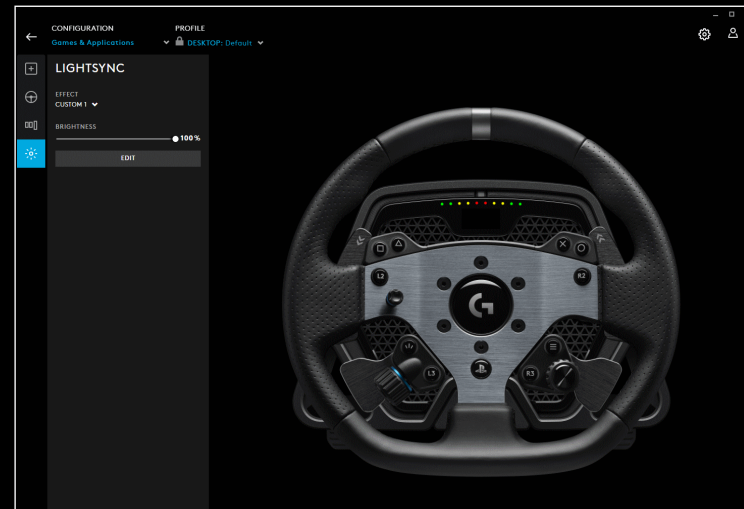
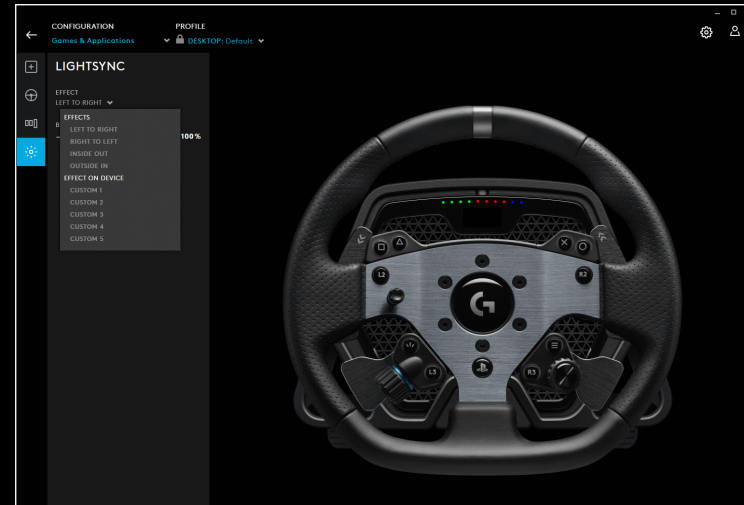

On the left, you can see the color picker. In the main color section the shade of the colour changes from left to right and the brightness of the color changes from top to bottom of the rectangle.

You can save a color by clicking the circle with the + sign in it below the rectangle. To assign a color to one of the LEDs, just select the color and then click on the LED in the image on the right (the mouse icon will change to a paint bucket to show you that you can "paint" that colour on the LED).

Below that is a drop down menu containing the preset patterns that the PRO Racing Wheel already ships with - just choose the one that you prefer.

To finish, rename the pattern by selecting the RPM LEDs text at the top, typing your own name and then click Save at the bottom.

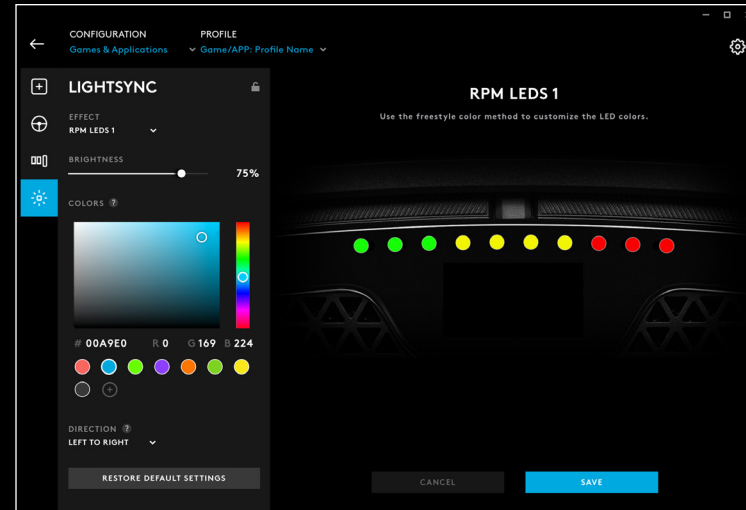

MANAGING G HUB & ONBOARD PROFILES

At the top of G HUB, you have two available drop down menus: Configuration and Profile.

Configuration allows you to choose whether you are adjusting software profiles for games within G HUB, just as you can for other Logitech G products or it allows you to edit the settings in the onboard memory.

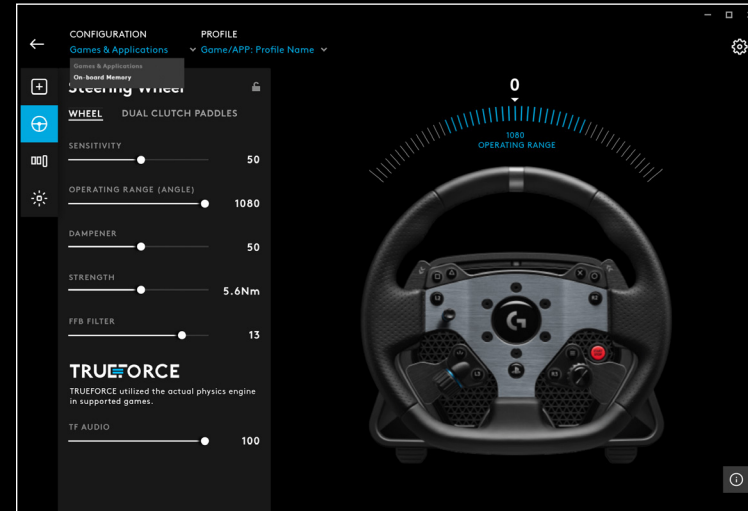

With Games & Applications selected in the Configuration menu, the drop-down menu for Profile will contain all of the profiles that are present in G HUB, those included as part of G HUB updates or custom profiles that you have created yourself and linked to a program's .exe file.

With Onboard Memory selected in Configuration, the Profile drop-down menu will contain just the 5 onboard memory slots:

Any changes you make to the settings here in G HUB will be automatically saved in the memory of the PRO Wheel for that chosen profile. You can also choose to edit the name of the profile. When you have selected a profile, click the edit icon next to Profile at the top of the screen. You may then type the name of the profile that you wish to change it to and this will then be saved to the PRO Wheel. This will persist in the memory so that if you then use the PRO Wheel on a console, that profile name will still be present.

NOTE:

It is not possible to make changes to the settings on the PRO Wheel using G HUB if the settings menu on the wheel is open. G HUB will present an error message asking you to close the settings menu on the wheel if it detects that the settings menu has been accessed.

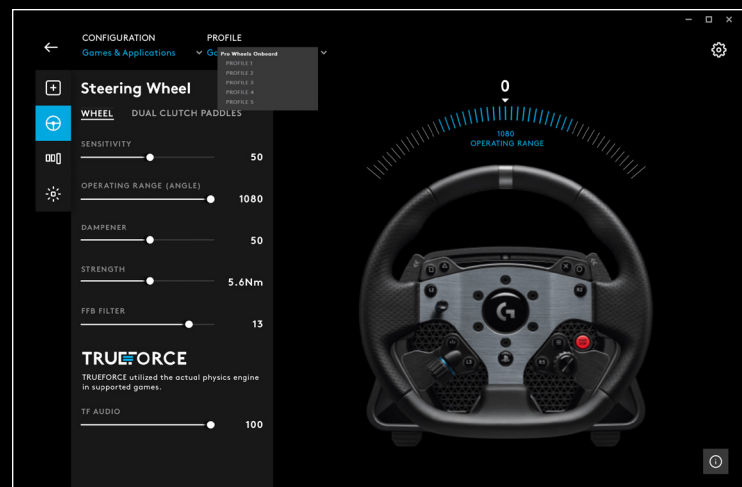

RECOMMENDED MAINTENANCE

Your PRO Racing Wheel has been engineered to continue to operate for many hundreds of hours and feel as good as it did when you first started using it. As with your real car though, it is recommended to keep the wheel clean by performing some simple, semi-regular maintenance.

Regular maintenance (weekly)

- Vacuum the front grill of the wheel base to prevent build-up of dust.
- Clean the body and wheel rim with a damp, lint-free cloth, ensuring that there is no excess water present in the cloth.

Every 200 hours

Clean the outside surface of the quick release adapter on the wheel base using an isopropyl alcohol wipe.

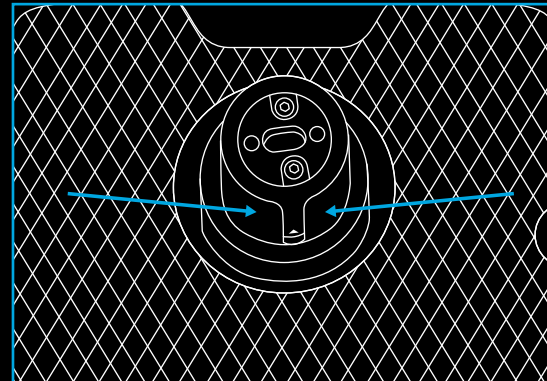

FIRMWARE UPDATES

Firmware (also known as embedded software) is the code that controls all of the functions of your PRO Wheel. Periodically, Logitech may release updates to the firmware in order to improve functionality. These are made available through G HUB, which will inform you when an update is available.

QUESTIONS?

logitechG.com/support/pro-wheel-ps

CONNECTIVITÉ

- 1 Connexion USB au PC ou à la console
- 2 Ports des périphériques*
- 3 Connecteur d'alimentation

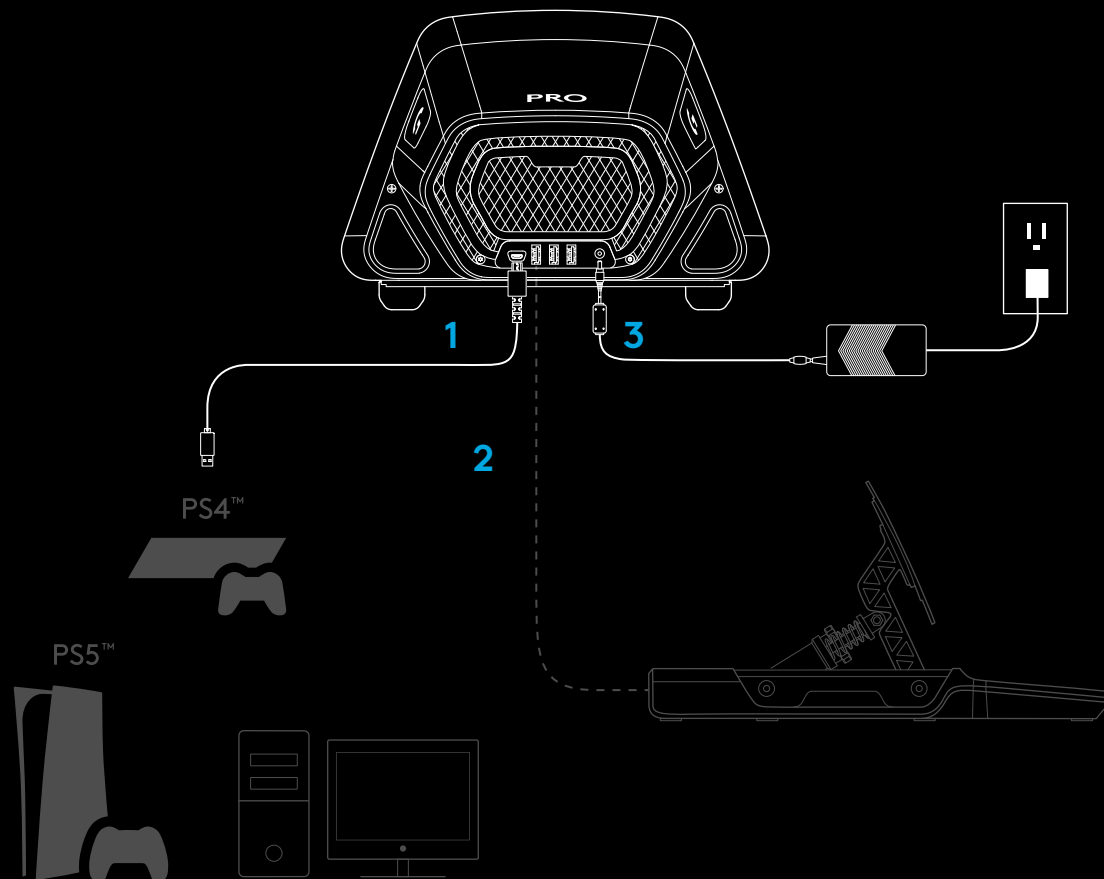

*REMARQUE:

- Pas de connexion USB standard. Seuls les périphériques de course Logitech fonctionneront dans ces ports. Les autres périphériques USB ne fonctionneront pas et ne doivent pas être connectés.

Veillez vous assurer que le connecteur d'alimentation est complètement inséré. Dans le cas contraire, il se pourrait que votre volant PRO ne fonctionne pas correctement. Lorsque vous insérez le connecteur, vous pouvez sentir un petit clic, mais vous pouvez le dépasser jusqu'à ce que le connecteur soit complètement inséré. N'utilisez pas trop de force pour insérer le connecteur.

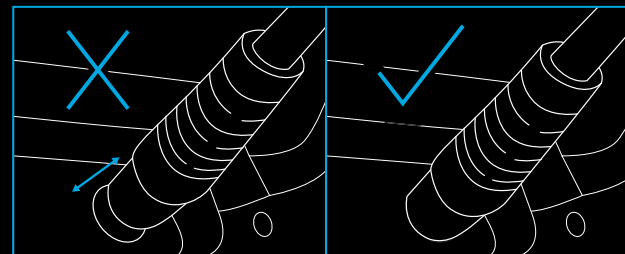

INSTALLATION

1 BUREAU

1a. Placez la base du volant sur votre bureau et assurez-vous que les pieds du bas sont alignés contre le bord.

1b. Insérez la fixation dans l'orifice à l'avant.

1c. Serrez la fixation en ajustant la poignée à vis.

Une fois que la fixation est en contact avec le bureau, il suffit d'un demi-tour à un tour complet de la poignée à vis pour obtenir le bon niveau de serrage. Ne serrez pas trop.

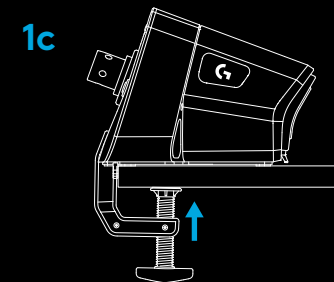
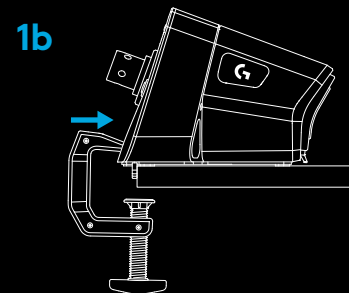
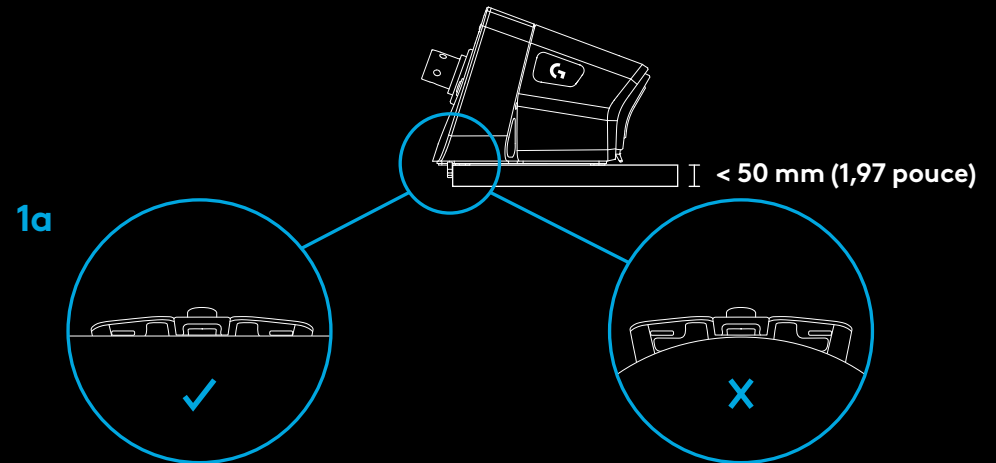

REMARQUE:

- Tenez également compte de la construction de votre bureau et de la possibilité d'y fixer un volant à couple élevé. Certains bureaux utilisent une construction à noyau creux, par exemple, où vous avez une pièce supérieure et une pièce inférieure. Ces pièces seront probablement fines et ne résisteront probablement pas aux forces appliquées lors du serrage du volant. Logitech recommande de fixer votre volant PRO qu'à un bureau fait en matériau solide, à savoir du MDF ou du bois.

2 SIÈGE DE COURSE

2a. Utilisez les trois orifices de boulons situés sous le volant de course PRO pour le fixer à la plupart des principaux sièges de course vendus sur le marché.

- Vous aurez besoin de 3 boulons M6X1 (non inclus) avec une profondeur maximale de 15 mm à l'intérieur de la base du volant. N'oubliez pas de tenir compte de l'épaisseur de la surface sur laquelle vous fixez la base du volant.
- L'utilisation d'un boulon plus long endommagera le volant. Utilisez donc au besoin des rondelles pour vous assurer que les boulons n'empiètent pas trop sur la base du volant.
- Il suffit de serrer à la main. N'utilisez pas de visseuse électrique pour serrer les boulons.

2b. Vous pouvez utiliser le couvercle inclus pour remplir le trou du collier de serrage lorsque vous le fixez à un siège de course.

2a

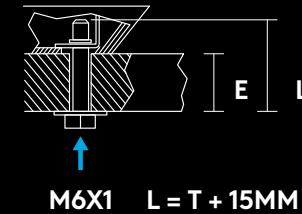
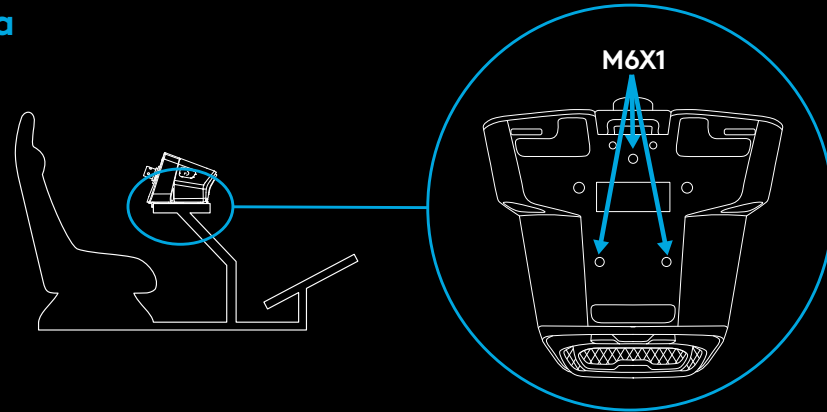

2b

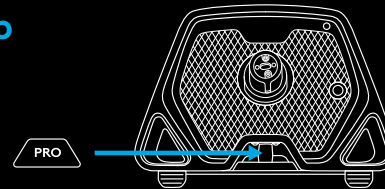

AVERTISSEMENT:

- Ne vous servez pas du contour du volant comme d'un levier pour vous aider à monter ou descendre de votre siège de course au risque d'endommager votre volant de course PRO.

3 FIXATION DU CONTOUR DU VOLANT

- 3a. Reliez le contour du volant à la base en vous assurant que l'arbre est correctement aligné.
- 3b. Attachez le volant en verrouillant l'anneau avec l'attache rapide dans sa position "serrée". Il n'est pas nécessaire de le maintenir en place pendant la fixation du contour.
- 3c. Poussez le contour du volant sur l'arbre de la base du volant jusqu'à ce que vous entendiez l'anneau avec attache rapide se verrouiller.

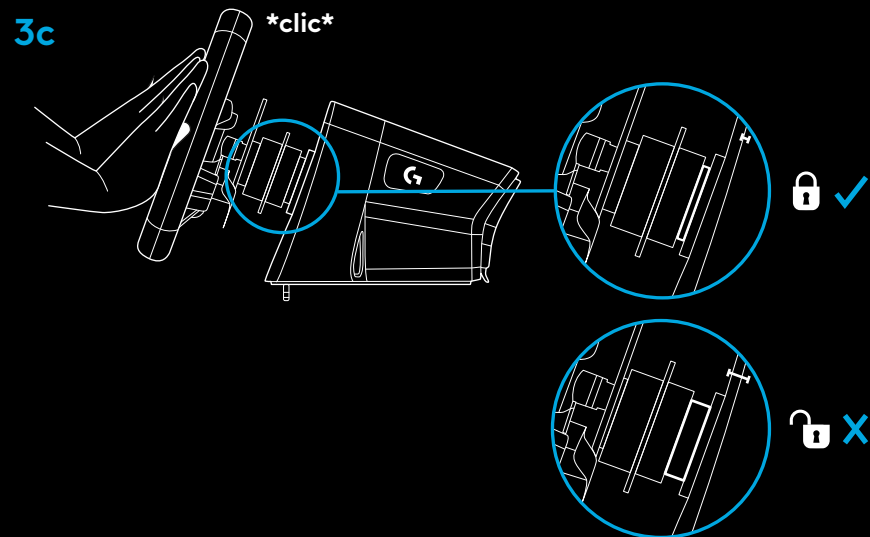
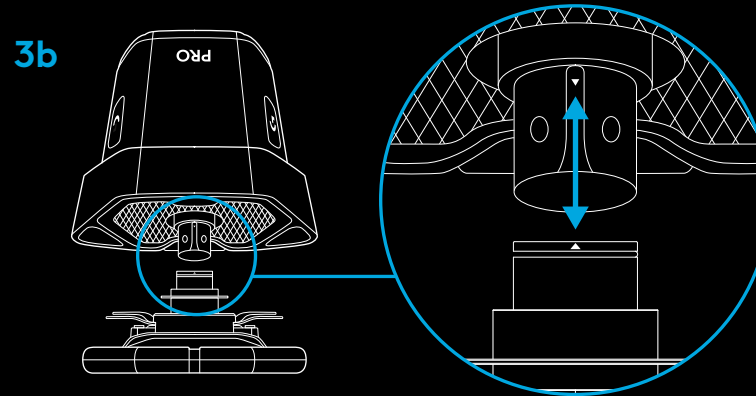
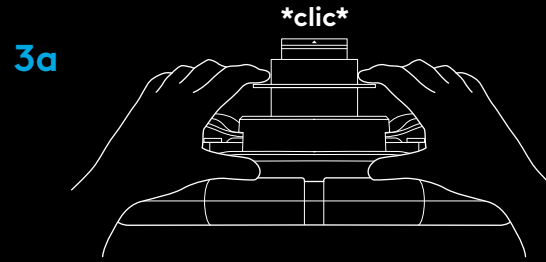

MISE SOUS TENSION ET LOGICIEL

- 1 Allumez le volant en appuyant sur le bouton d'alimentation situé à l'avant de la base de ce dernier. Le contour du volant tournera légèrement pour vérifier son calibrage, puis se centrera.
- 2 L'affichage des paramètres sur la base du volant vous invitera ensuite à choisir la plate-forme sur laquelle vous souhaitez jouer.
- 3 Utilisez la molette gauche ou droite du volant pour sélectionner la plate-forme, puis poussez la molette jusqu'à ce qu'elle s'enclenche pour faire votre choix.
- 4 Appuyez sur le bouton PS pour vous connecter et synchroniser le volant avec votre profil de joueur préféré.
 - Pour jouer sur votre console, il suffit de charger le jeu compatible de votre choix et de commencer la course.
 - Sur PC, vous devez d'abord télécharger et installer la dernière version du logiciel Logitech G HUB sur www.logitechG.com/GHUB. Une fois celle-ci installée, vous pouvez commencer les courses dans les jeux de votre choix. N'oubliez pas que certains titres exigent que vous configuriez d'abord le volant dans les paramètres de contrôle du jeu avant de pouvoir fonctionner.

Vous pouvez également utiliser le mode de compatibilité G923 pour certains titres qui peuvent être nécessaires pour faire fonctionner le volant ou pour simplifier l'installation. Vous trouverez des détails sur la manière d'y accéder dans la section du manuel consacrée à l'affichage des paramètres.

Une fois terminé, pour éteindre le volant, appuyez et maintenez le bouton d'alimentation pendant 2 secondes.

1

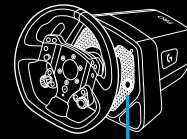

2

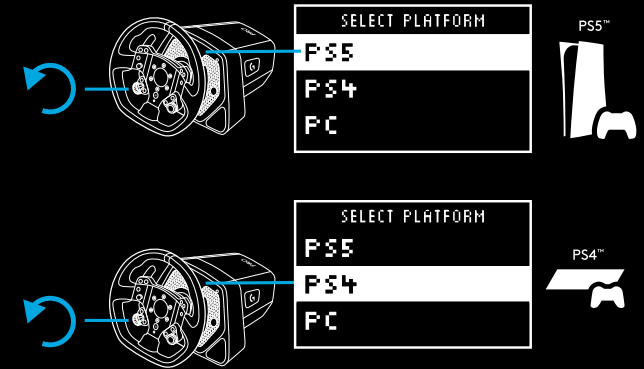

3

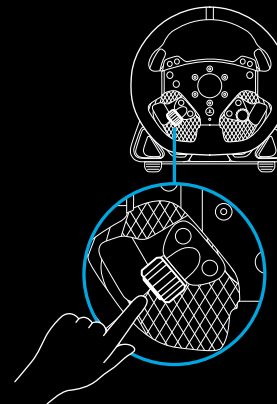

4

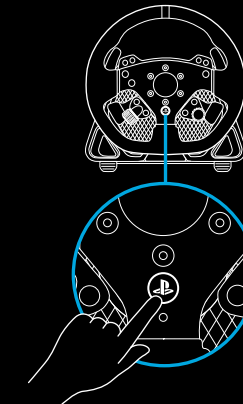

www.logitechG.com/ghub

FONCTIONNALITÉS

- 1 L1 (Vitesse inférieure)
- 2 Boutons Triangle, Carré et L2
- 3 Pavé directionnel
- 4 Boutons Create (SHARE pour les consoles PS4™) et L3
- 5 Palette gauche à double embrayage
- 6 Molette gauche de réglage et bouton-poussoir*
- 7 R1 (Vitesse supérieure)
- 8 Boutons Croix, Cercle et R2
- 9 Boutons Options et R3
- 10 Palette droite à double embrayage
- 11 Molette droite de réglage et bouton-poussoir*
- 12 Bouton PS

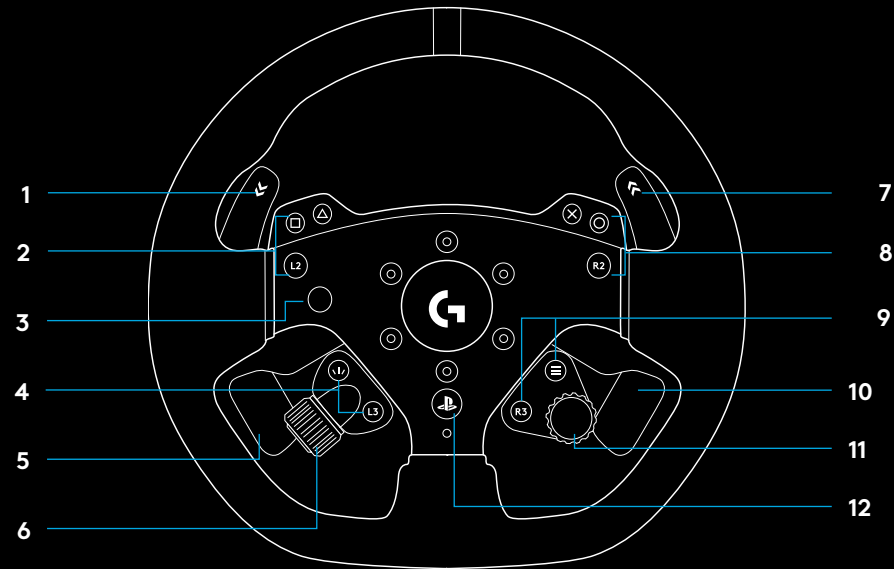

- 1 Affichage des paramètres OLED et témoins lumineux indiquant le nombre de tours par minute
- 2 Bouton Paramètres
- 3 Bouton d'alimentation
- 4 Cache d'évidement de la fixation

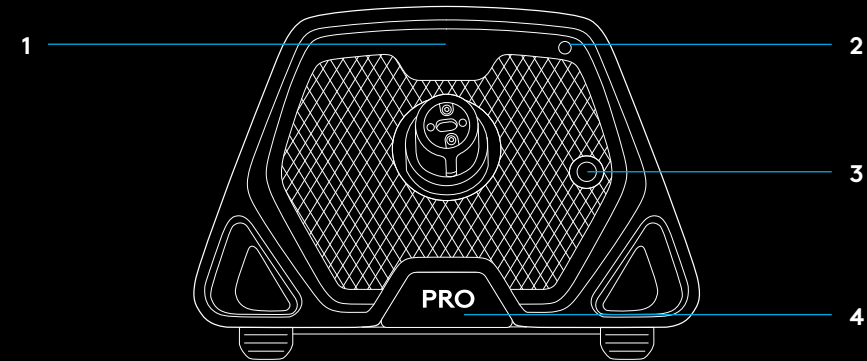

RETOUR DE FORCE

Votre volant de course PRO Logitech G est doté d'un moteur à entraînement direct qui fournit un retour de force avec les jeux et systèmes pris en charge. Vous découvrirez également notre approche nouvelle génération du retour de force dans les titres compatibles: TRUEFORCE.

TRUEFORCE s'intègre directement à la physique et au son du jeu pour produire un retour de force haute définition en temps réel. L'adhérence des pneus, la suspension, le poids, la puissance du moteur, même la résonance du son du moteur, sont immédiatement et précisément ressentis via le volant.

Pour obtenir la liste des titres pris en charge, rendez-vous sur le site logitechG.com/support/PRO_Wheel_ps

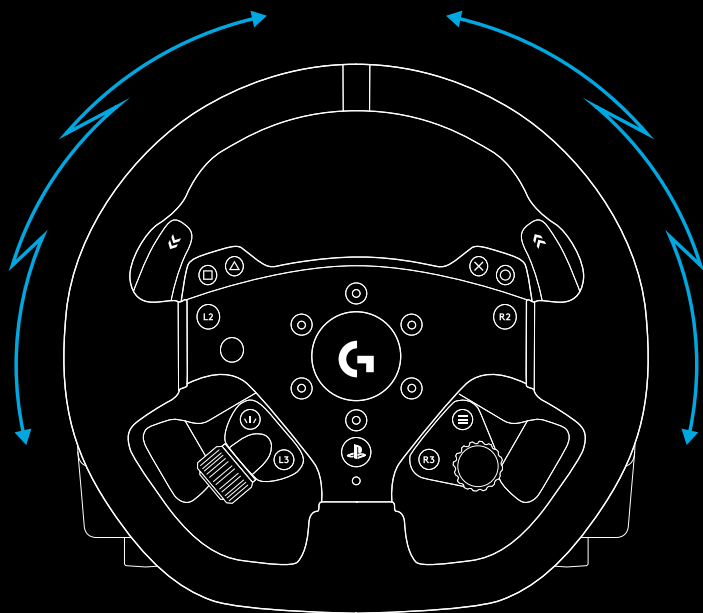

REMARQUE:

Le moteur à entraînement direct de votre volant peut produire un couple très élevé (jusqu'à 11 Nm). Veuillez faire preuve de prudence lors de l'utilisation du volant et régler le niveau de retour de force en fonction des limites de la personne qui l'utilise.

Ce produit n'est pas destiné à être utilisé par de jeunes enfants.

Si vous percutez un véhicule lors d'une course dans un jeu de simulation, le volant peut s'arracher de vos mains. N'essayez pas d'empêcher le volant de bouger, vous risqueriez de vous blesser. Vous pouvez généralement arrêter le volant en mettant le jeu en pause. Sur PC, vous pouvez le faire à l'aide de votre clavier (souvent la touche Echap, mais d'autres jeux peuvent proposer des touches différentes). Sur console, vous devrez peut-être débrancher le câble USB de votre volant de la console.

En cas d'utilisation intensive, vous pouvez remarquer une légère odeur provenant de l'échappement à l'arrière du volant. Ce cas de figure est normal et s'estompera avec le temps.

De plus, si vous effectuez des sessions de course exceptionnellement longues avec le volant au couple maximal, certaines parties du volant peuvent devenir chaudes au toucher, notamment le collier à fixation rapide sur le volant et l'adaptateur avec attache rapide sur la base du volant. Dans pareilles circonstances, il est recommandé de laisser refroidir votre volant PRO avant de le retirer et/ou de déplacer la base du volant de l'endroit où elle est montée.

Profil

Changez le profil actif du volant. Vous avez le choix entre 5 profils intégrés. Sur PC, vous disposez d'une option supplémentaire appelée G HUB; si vous la sélectionnez, le volant utilisera les paramètres du profil actuellement actif dans G HUB. Si vous effectuez des ajustements sur l'un des paramètres du volant en utilisant l'affichage des paramètres, ces changements se retrouveront également dans le profil actuellement actif dans G HUB.

Les noms des profils intégrés peuvent être modifiés à l'aide de G HUB.



Force

Vous permet de régler la force maximale globale du retour de force ressentie par le volant, entre 1 et 11Nm de couple.



TF Audio

Définit l'intensité de la sortie des effets audio pour les jeux qui prennent en charge TRUEFORCE. Les effets audio reproduisent différents aspects de votre titre de course, comme le bruit du moteur, l'adhérence des pneus ou la surface de la route.



REMARQUE:

Il est généralement recommandé de régler le paramètre Trueforce Audio à un niveau suffisamment bas pour pouvoir bénéficier des informations supplémentaires qu'il fournit sans que l'expérience globale en soit affectée. Pensez au niveau de vibration que vous obtenez par le volant d'une vraie voiture et visez-le. Certains titres offrent des niveaux de contrôle supplémentaires dans leurs menus d'options de contrôle en vous permettant d'ajuster des éléments individuels du son, en séparant le son du moteur, des pneus et de la route, par exemple.

Filtre à retour de force

Chaque simulation de conduite fera fonctionner la physique et le retour de force à des vitesses différentes: certaines seulement à 60 Hz, d'autres à 300 Hz ou plus. Avec un volant à entraînement direct très réactif, il est souhaitable de filtrer les fréquences au-dessus desquelles la simulation ne peut pas fonctionner. Si vous laissez ce paramètre sur son réglage par défaut AUTO, il couvrira la grande majorité des simulations et offrira une expérience plus fluide. Si vous le souhaitez, vous pouvez l'ajuster manuellement avec des paramètres allant de 1 (filtre minimum) à 15 (filtre maximum), ce qui vous permet de ressentir un peu plus les petits effets que certains titres produisent, au prix de l'introduction d'un peu plus de bruit dans le retour de force.



Amortisseur

Ce paramètre vous permet de modifier la sensation du volant de manière à la rendre plus réaliste. Les volants à entraînement direct sont beaucoup plus réactifs que les anciens volants à retour de force, ce qui peut entraîner un comportement inhabituel lors de l'utilisation de titres plus anciens qui ne prennent pas en charge TRUEFORCE, le plus courant étant la conduite dans une partie droite d'une piste. Dans certains titres, vous pouvez éprouver une sensation où le volant commence à se déplacer rapidement de gauche à droite autour du centre. Il s'agit du volant qui réagit aux signaux du jeu lui indiquant de rester centré mais qui surréagit en raison de sa propre réactivité. Le réglage du niveau d'amortissement aidera à filtrer ce phénomène, mais n'oubliez pas que tout niveau d'amortissement se traduira par un volant de moins en moins réactif à mesure que vous augmentez le pourcentage. Nous recommandons donc de garder le paramètre le plus bas possible pour ne pas affecter les performances du volant.



Angle

Modifiez la plage d'angle de fonctionnement global du volant. Pour la plupart des titres de jeux, vous devriez laisser cette valeur à 1 080 degrés. Les titres se chargeront de faire correspondre la bonne plage de rotation à la voiture que vous conduisez. Pour ceux qui n'en ont pas ou si vous voulez passer outre ce que le jeu fait, ce paramètre vous permettra de le faire.



Force de freinage

Ce paramètre n'est disponible que si un jeu de pédales compatible est fixé au volant PRO. Il vous permet de définir le niveau de force nécessaire pour obtenir un freinage intégral. Lorsque vous réglez le niveau, vous pouvez appuyer sur la pédale de frein pour voir la sortie de l'axe, ce qui facilite le réglage selon vos préférences.



Mode palette G / palette D

Les palettes à double embrayage peuvent être affectées à l'un de plusieurs axes différents:

Embrayage
Accélérateur
Frein
Frein à main
Axe A
Axe B

Les axes A/B sont une paire d'axes supplémentaires non spécifiques qui peuvent être affectés à d'autres fonctionnalités en dehors des scénarios de simulation de course normaux, par exemple regarder à gauche/droite. Leur prise en charge dans les titres sur console dépendra du développeur.

L'accélérateur et le frein permettent aux joueurs présentant un handicap de continuer à participer à la simulation de course avec le contrôle analogique essentiel de ces fonctions, nécessaire pour un meilleur contrôle.

La commande de frein à main est une condition essentielle pour le dérapage et les courses de rallye.

L'embrayage offre la possibilité d'activer la fonctionnalité de double embrayage sur le volant. Le double embrayage peut être considéré comme une fonction d'assistance au lancement qui permet d'obtenir une traction et une vitesse de lancement maximales dès la grille de départ.

REMARQUE:

Pour que la fonctionnalité de double embrayage fonctionne, les deux palettes doivent être affectées à la fonction d'embrayage.

Sur les titres pour consoles, il se peut que les fonctions Frein à main, Axe A et Axe B ne répondent pas, car leur prise en charge doit être ajoutée par le développeur du jeu.



Patinage de l'embrayage

Utilisez ce paramètre pour adapter la valeur de l'axe des palettes à double embrayage au jeu/à la voiture que vous utilisez et obtenir des démarrages debout parfaits. Voir la section suivante du manuel pour plus de détails.



Mode RPM

Les témoins lumineux indiquant le nombre de tours par minute présentent de nombreux schémas prédéfinis parmi lesquels vous pouvez choisir. De plus, vous pouvez créer vos propres modèles personnalisés avec G HUB et les enregistrer dans la mémoire intégrée du volant.



Luminosité RPM

Ajuste le niveau général de luminosité des témoins lumineux indiquant le nombre de tours par minute.



Écran d'accueil

Vous pouvez utiliser les options ici pour modifier ce qui s'affiche sur l'écran Paramètres lorsque vous ne réglez pas les paramètres du volant ou des pédales. L'écran Paramètres sur votre volant PRO comporte quatre modes d'affichage

- 1 Dynamique
- 2 Test
- 3 Profil
- 4 Couple

Dynamique

Prend en charge les futures mises à jour potentielles de la fonctionnalité de l'écran. La fonction Test est activée par défaut.

Test

Par défaut, lorsque vous allumez votre volant et qu'aucun jeu de course n'est en cours, l'écran affiche l'écran de test. Sur cet écran, vous pouvez déplacer le volant, les palettes à double embrayage et appuyer sur les pédales d'un pédalier compatible (si elles sont jointes) pour voir la réponse de l'axe.

Profil

Affiche le profil sur lequel le volant est actuellement réglé.

Couple

Affiche le couple de sortie moyen et en temps réel du volant.

Mode Compatibilité

Sur PC notamment, certains titres de course ne reconnaissent pas automatiquement le volant PRO. Lorsque cela se produit, vous pouvez généralement reconfigurer les commandes du jeu et assigner le volant PRO pour qu'il fonctionne, mais dans certains titres, vous trouverez plus facile d'activer le mode de compatibilité G923.

Lorsque vous choisissez l'option G923 dans le mode de compatibilité, le volant redémarre et apparaît sur le PC ou la console comme s'il s'agissait du volant G923. Les jeux qui prennent en charge nativement G923 configureront donc automatiquement le volant pour qu'il fonctionne (il est également essentiel que vous ayez un jeu de pédales compatible fixé au volant).

En mode G923, plusieurs des paramètres mentionnés ci-dessus ne sont pas disponibles. Vous pourrez régler la force, le filtre FFB, l'amortisseur et la force de freinage, mais votre seule autre option est le mode Compatibilité, que vous pouvez utiliser pour remettre le volant dans son mode volant PRO d'origine. Les palettes à double embrayage ne fonctionnent que comme accélérateur et frein dans ce mode. Il est donc recommandé de rester en mode Volant PRO chaque fois que cela est possible afin de toujours avoir accès à l'ensemble des fonctionnalités du volant.

Plate-forme

Par défaut, votre volant PRO vous demandera toujours de choisir la plate-forme que vous souhaitez utiliser lorsque vous l'allumez. Si vous voulez éviter que cela ne se produise, vous pouvez forcer le volant à toujours démarrer dans un mode (par exemple, vous ne jouez que sur PC). Le paramètre Plate-forme comporte un certain nombre d'options:

- Au démarrage (par défaut)
- Consoles (celles-ci changeront en fonction de la version du volant PRO que vous possédez)
- PC

Il suffit de sélectionner le choix que vous souhaitez et la prochaine fois que le volant sera allumé, il choisira automatiquement cette option pour vous.

RÉGLAGE DU DOUBLE EMBRAYAGE

- 1 Dans le titre du jeu que vous souhaitez utiliser, lancez une séance d'entraînement ou de contre-la-montre avec la voiture de votre choix.
- 2 Naviguez jusqu'au paramètre Patinage de l'embrayage D sur l'écran Paramètres de votre volant PRO.
- 3 Appuyez à fond sur la palette gauche à double embrayage, sélectionnez la 1re vitesse à l'aide de la palette de vitesse et appuyez à fond sur les gaz / l'accélérateur.
- 4 Tout en maintenant la palette à double embrayage complètement enfoncée, utilisez la molette droite de réglage du volant pour ajuster la valeur affichée jusqu'à voir la voiture commencer à bouger à l'écran.
- 5 Expérimentez maintenant les départs debout en suivant les instructions ci-dessous et ajustez la valeur jusqu'à ce que vous soyez satisfait de la traction que vous obtenez dans le jeu.

UTILISATION DU DOUBLE EMBRAYAGE

L'utilisation d'un système à double embrayage dès la grille de départ d'une course vous permet d'obtenir une traction maximale sans avoir besoin de trouver le point de patinage de votre pédale d'embrayage. Cela peut vous donner un avantage significatif au début de la course. Pour utiliser le système de double embrayage dans le jeu:

- 1 Au départ de la course, appuyez à fond sur les deux palettes à double embrayage.
- 2 Sélectionnez la première vitesse à l'aide de la palette de vitesse supérieure et appuyez à fond sur la pédale d'accélérateur.
- 3 Dès que vous recevez le feu vert au départ de la course, relâchez immédiatement la palette droite à double embrayage. La voiture doit commencer à bouger lorsque le point de patinage de l'embrayage est engagé.
- 4 Relâchez doucement la palette gauche à double embrayage afin d'obtenir une traction maximale.

Nous vous conseillons de vous entraîner à cette dernière étape et de modifier le point de patinage jusqu'à trouver une méthode qui vous convient. Une fois que vous l'avez perfectionnée, cette fonctionnalité peut vous aider à gagner plusieurs places au classement.

REMARQUE:

La prise en charge de la fonction de double embrayage n'est pas possible dans certains jeux. Une liste des jeux prenant en charge la fonction de double embrayage est disponible sur logitechG.com/support/pro-wheel-ps

G HUB ET MODÈLES DE TOURS PERSONNALISÉS

Logitech G HUB permet d'activer les fonctions suivantes sur le volant PRO:

- Programmation de boutons avec des profils pouvant être associés à des jeux
- Réglage des paramètres du volant, tels que l'angle de rotation et la force TRUEFORCE
- Création de modèles de témoins lumineux indiquant le nombre de tours par minute personnalisés
- Modification des profils de jeu et des modèles de témoins lumineux indiquant le nombre de tours par minute dans la mémoire intégrée
- Test des différents axes du volant

PARAMÈTRES DU VOLANT DANS G HUB

Sensibilité

La réponse de sortie du volant est plus ou moins sensible. Si vous laissez ce curseur à 50%, vous obtiendrez une sortie linéaire 1:1. Entre 51% et 100%, le volant sera de plus en plus sensible autour du mouvement central du volant. Entre 0% et 49%, le volant sera de moins en moins sensible autour du mouvement central du volant.

Tous les autres paramètres correspondent à ceux présents dans l'affichage des paramètres sur la base du volant et sont décrits plus haut dans le manuel.

PARAMÈTRES LIGHTSYNC/DES TÉMOINS LUMINEUX INDIQUANT LE NOMBRE DE TOURS PAR MINUTE DANS G HUB

Le volant de course PRO possède un certain nombre de modèles d'éclairage des tours par minute par défaut déjà définis dans sa mémoire et sélectionnables dans G HUB. Les développeurs de jeux peuvent également faire directement appel aux témoins lumineux indiquant le nombre de tours par minute qu'ils souhaitent et recréer ainsi le comportement exact de la voiture qu'ils simulent. Cependant, vous pouvez également modifier les modèles d'éclairage personnalisés qui sont présents dans la mémoire du volant. Cela permet aux utilisateurs de consoles de tirer également parti de cette fonctionnalité: configurez tout sur votre PC Windows, enregistrez le tout dans la mémoire du volant, puis connectez-le à votre console.

Tous les effets, y compris vos propres effets personnalisés, peuvent être copiés à l'aide de l'icône de copie qui apparaît à droite d'un effet lorsque vous le sélectionnez.

La luminosité globale des témoins lumineux indiquant le nombre de tours par minute peut être modifiée à l'aide du curseur situé sous le menu déroulant des effets.

CONFIGURATION DU MODÈLE DE TOUR PAR MINUTE PERSONNALISÉ

Cliquez sur le menu déroulant et choisissez l'un des effets sur le dispositif, puis cliquez sur le bouton Modifier:

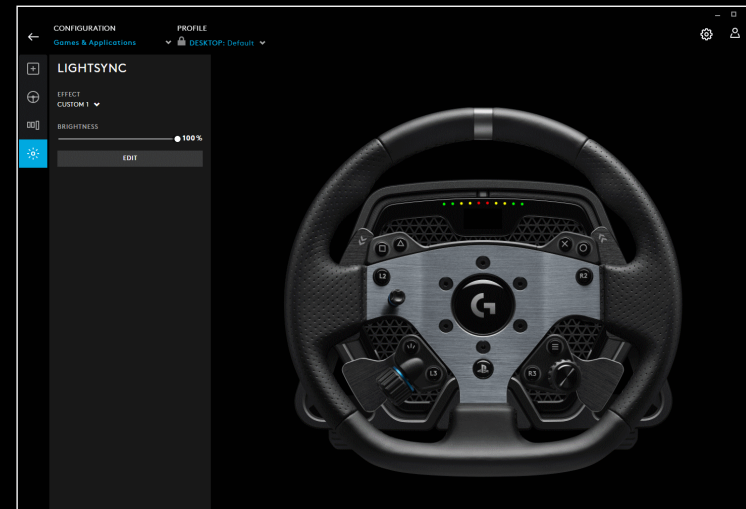
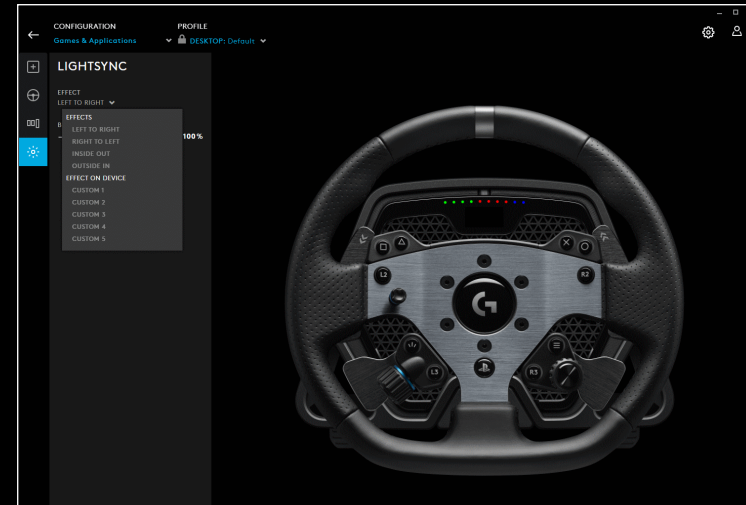

À gauche, vous pouvez voir le sélecteur de couleurs. Dans la section de la couleur principale, la nuance de la couleur change de gauche à droite et la luminosité de la couleur change de haut en bas du rectangle.

Vous pouvez enregistrer une couleur en cliquant sur le cercle contenant le signe + sous le rectangle. Pour attribuer une couleur à l'un des témoins lumineux, il suffit de sélectionner la couleur et de cliquer sur le témoin lumineux dans l'image de droite (l'icône de la souris se transforme en godet de peinture pour vous montrer que vous pouvez "peindre" cette couleur sur le témoin lumineux).

En dessous, vous trouverez un menu déroulant contenant les modèles prédéfinis déjà fournis avec le volant de course PRO. Choisissez celui que vous préférez.

Pour terminer, renommez le motif en sélectionnant le texte des témoins lumineux indiquant le nombre de tours par minute en haut, tapez votre propre nom, puis cliquez sur Enregistrer en bas.

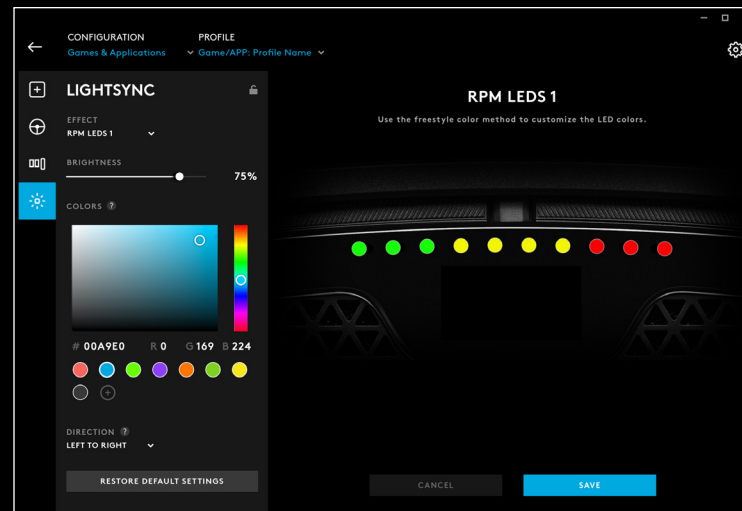

GESTION DES PROFILS G HUB ET INTÉGRÉS

Dans la partie supérieure de G HUB, vous disposez de deux menus déroulants: Configuration et profil.

La configuration vous permet de choisir si vous ajustez les profils logiciels pour les jeux dans G HUB, comme vous pouvez le faire pour les autres produits Logitech G, ou si elle vous permet de modifier les paramètres dans la mémoire intégrée.

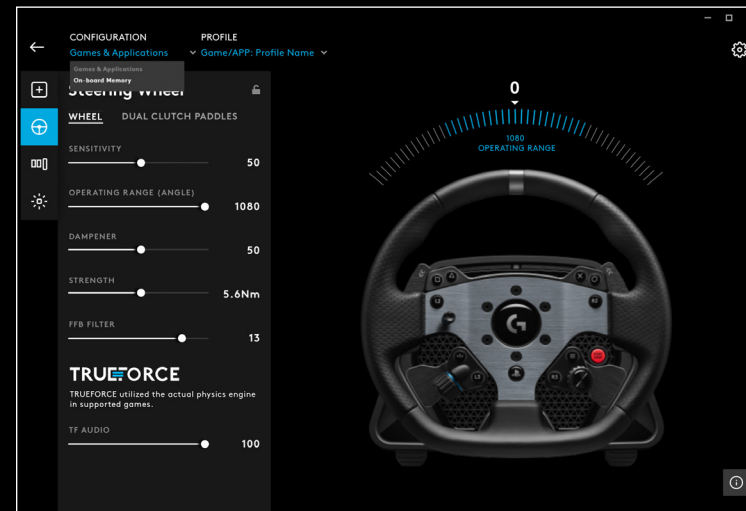

Si vous avez sélectionné Jeux et applications dans le menu Configuration, le menu déroulant Profil contient tous les profils présents dans G HUB, ceux inclus dans les mises à jour G HUB ou les profils personnalisés que vous avez créés vous-même et liés au fichier .exe d'un programme.

Lorsque l'option Mémoire intégrée est sélectionnée dans Configuration, le menu déroulant Profil ne contient que les 5 emplacements de mémoire intégrée:

Tous les changements que vous apportez aux paramètres ici dans G HUB seront automatiquement enregistrés dans la mémoire du volant PRO pour le profil choisi. Vous pouvez également choisir de modifier le nom du profil. Une fois que vous avez sélectionné un profil, cliquez sur l'icône de modification en regard de Profil en haut de l'écran. Vous pouvez alors taper le nom du profil que vous souhaitez modifier et celui-ci sera alors enregistré dans le volant PRO. Cela restera dans la mémoire de sorte que si vous utilisez ensuite le volant PRO sur une console, ce nom de profil sera toujours présent.

REMARQUE:

Il n'est pas possible de modifier les paramètres du volant PRO à l'aide de G HUB si le menu des paramètres du volant est ouvert. G HUB affichera un message d'erreur vous demandant de fermer le menu des paramètres du volant s'il détecte que le menu des paramètres a été consulté.

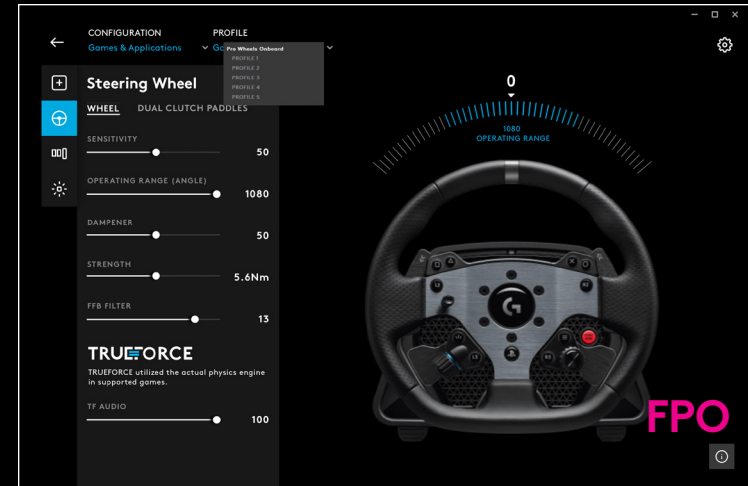

ENTRETIEN RECOMMANDÉ

Votre volant de course PRO a été conçu pour continuer à fonctionner pendant plusieurs centaines d'heures et être aussi performant que lorsque vous avez commencé à l'utiliser. Comme pour une vraie voiture, il est toutefois recommandé de garder le volant propre en effectuant un entretien simple et régulier.

Entretien régulier (hebdomadaire)

- Passez l'aspirateur sur la grille avant de la base pour éviter l'accumulation de poussière.
- Nettoyez la partie principale et le contour avec un chiffon humide et non pelucheux en veillant à ce qu'il n'y ait pas trop d'eau dans le chiffon.

Toutes les 200 heures

Nettoyez la surface extérieure de l'adaptateur avec attache rapide sur la base du volant en utilisant une lingette d'alcool isopropylique.

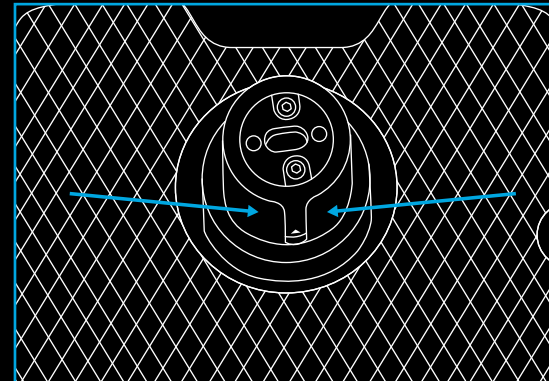

MISES À JOUR DU MICROLOGICIEL

Le micrologiciel (également connu sous le nom de logiciel intégré) est le code qui contrôle toutes les fonctions de votre volant PRO. Logitech peut publier de temps à autre des mises à jour du micrologiciel afin d'en améliorer la fonctionnalité. Celles-ci sont disponibles via G HUB qui vous informera une fois qu'une mise à jour sera disponible.

DES QUESTIONS?

logitechG.com/support/pro-wheel-ps

CONECTIVIDAD

- 1 Conexión USB a PC/consola
- 2 Puertos de periféricos*
- 3 Conector de alimentación

*NOTA:

- Ésta no es una conexión USB estándar. Estos puertos son sólo para periféricos de carreras Logitech. Otros periféricos USB no funcionarán y no deberían conectarse aquí.

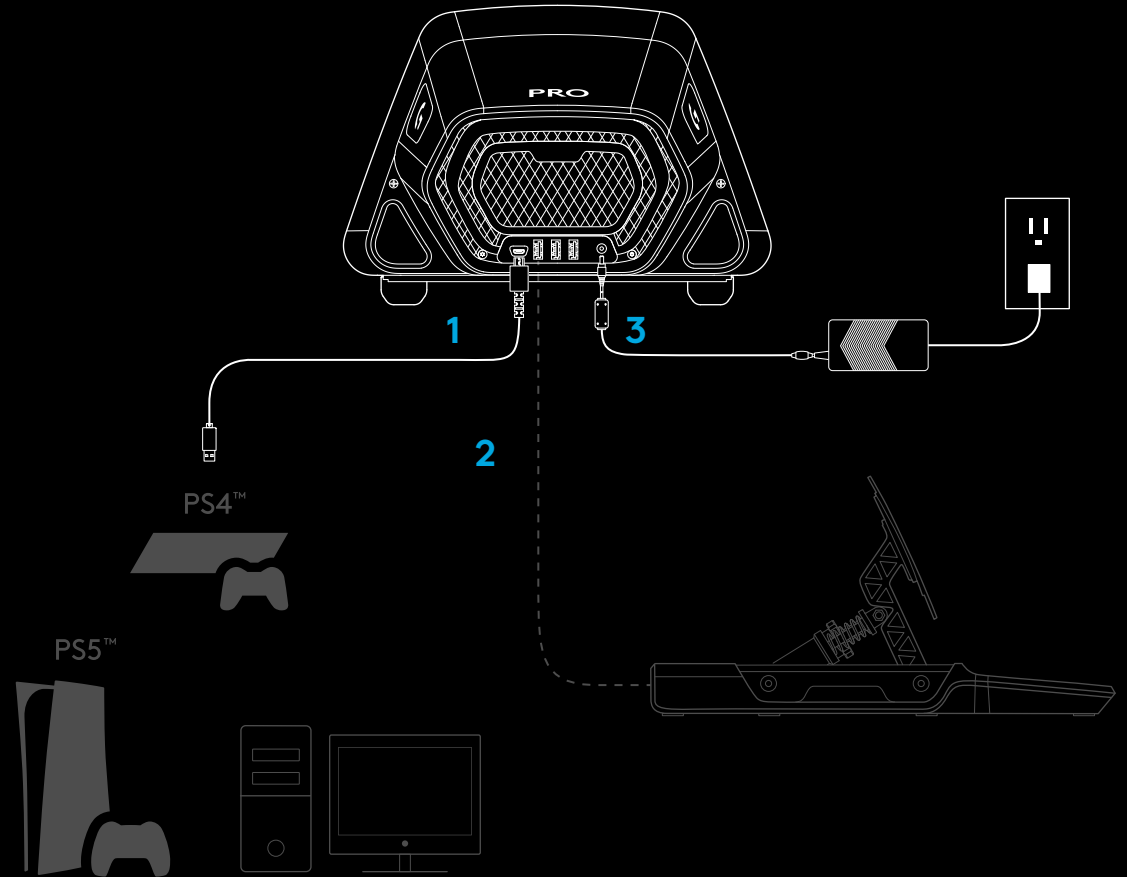

El conector de alimentación debe estar totalmente insertado para que el volante PRO funcione debidamente. Al insertar el conector, podrías notar un ligero clic. Puedes seguir haciendo presión hasta que el conector esté insertado del todo. No apliques demasiada fuerza para insertar el conector.

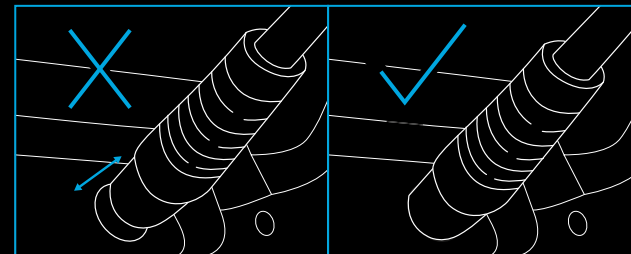

INSTALACIÓN

1 MESA

1a. Coloca la base del volante sobre la mesa, con las patas de la base alineadas con el borde.

1b. Inserta la mordaza en el orificio frontal.

1c. Asegura la mordaza ajustando el mango del tornillo.

Cuando la mordaza haga contacto con la mesa, simplemente aplica medio giro (o quizás un giro entero) del mango para lograr la sujeción adecuada. No aprietes demasiado la mordaza.

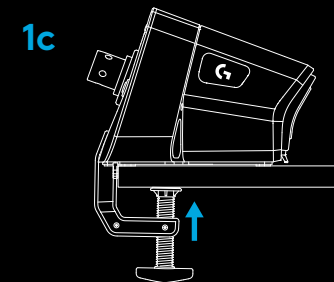
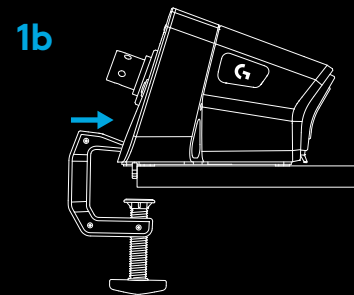
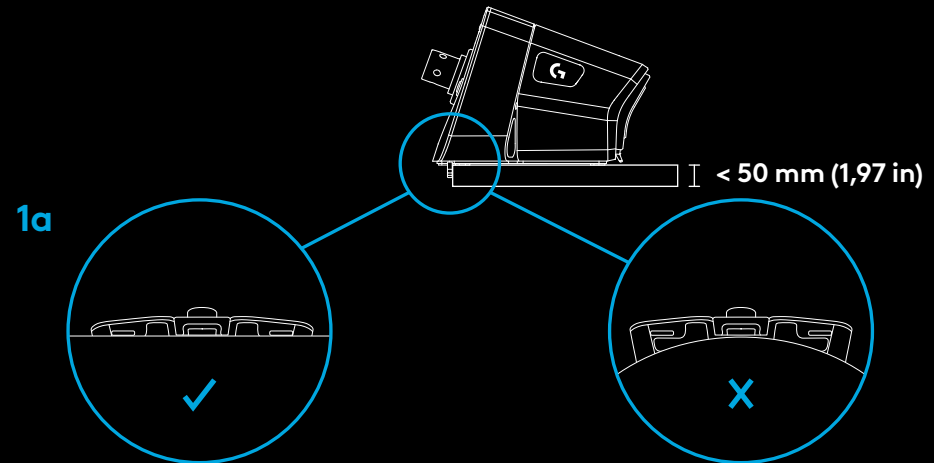

NOTA:

- También debes tener en cuenta cómo es la mesa y si es adecuada para acoplar un volante de alto par. Algunas mesas están hechas con tableros alveolados, por ejemplo, una pieza superior y otra inferior, ambas de poco grosor y seguramente no aptas para soportar la fuerza ejercida para asegurar el volante a la mesa. Logitech recomienda fijar el volante PRO únicamente a mesas de material sólido, como madera o fibra de densidad media (MDF).

2 ASIENTO DE CARRERAS

2a. Los tres orificios de pernos en la base del volante sirven para acoplarlo a la mayoría de asientos de uso generalizado.

- Necesitarás 3 pernos M6X1 (no incluidos) con una profundidad máxima de 15 mm en la base del volante. También debes tener en cuenta el grosor de la superficie a la que vas a acoplar la base del volante.
- Si usas pernos más largos que lo indicado, se dañará la unidad del volante. Si es necesario, usa arandelas para evitar que los pernos se incrusten demasiado en la base del volante.
- Apriétalos a mano. No uses herramientas eléctricas para atornillar los pernos.

2b. Puedes usar la tapa suministrada para cubrir el orificio de la abrazadera al acoplar un asiento.

2a

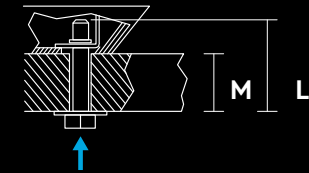
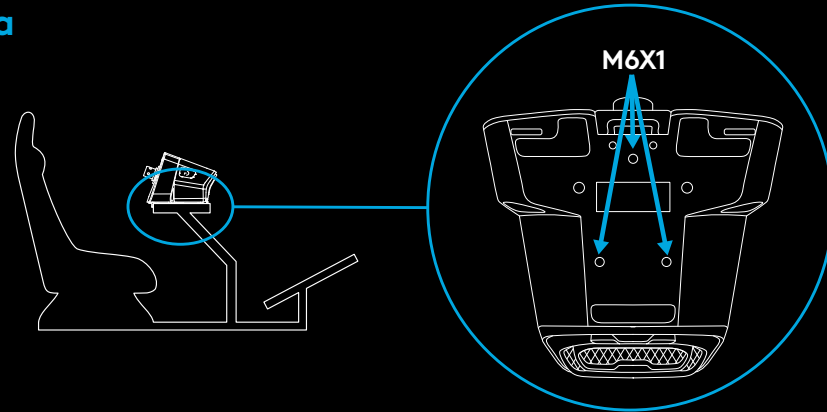

M6X1 L = M + 15 mm

2b

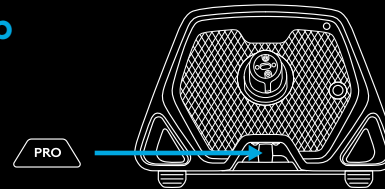

ADVERTENCIA:

- No uses el aro del volante como apoyo al levantarte o sentarte, para evitar dañar el volante de carreras PRO.

3 ACOPLAR EL ARO DEL VOLANTE

3a. Coloca el aro en la base del volante, con el eje correctamente alineado.

3b. Acopla el volante colocando el aro de desacople rápido en la posición de "presión". No hace falta sujetarlo mientras acoplas el aro del volante.

3c. Inserta el aro del volante en el eje de la base del volante hasta que oigas encajar el aro de desacople rápido.

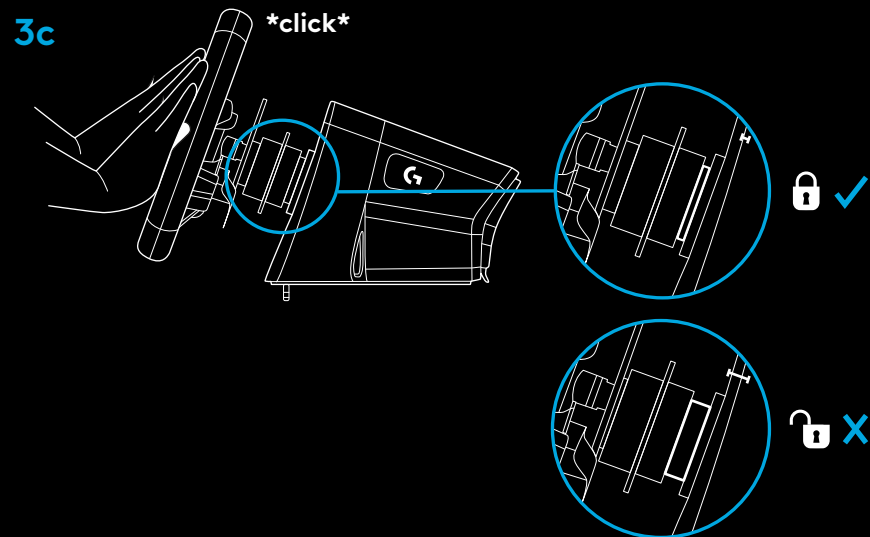
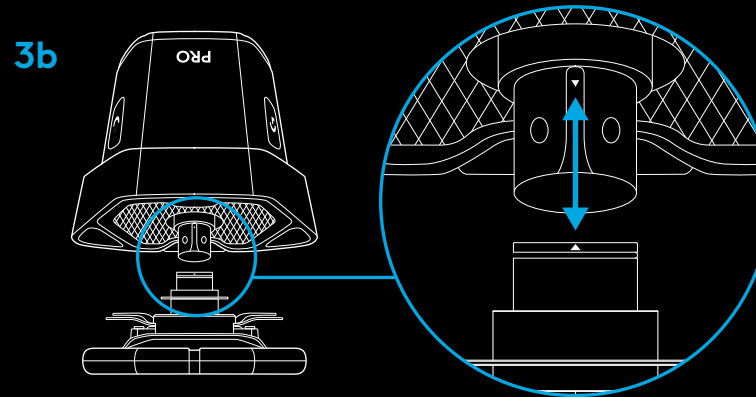
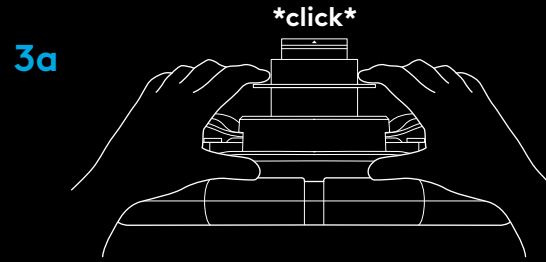

ENCENDIDO Y SOFTWARE

- 1 Enciende el volante presionando el botón ubicado en la parte frontal de la base. El aro del volante girará un poco para verificar la calibración y centrarse.
- 2 En la pantalla de ajustes ubicada en la base del volante podrás elegir la plataforma en la que jugar.
- 3 Para seleccionar la plataforma, usa la rueda izquierda o derecha en el volante y luego presionala para confirmar la selección.
- 4 Presiona el botón PS para iniciar sesión y sincronizar el volante con tu perfil de jugador preferido.
 - Para jugar en tu consola, simplemente carga un juego compatible e inicia una carrera.
 - Si usas una PC, primero debes descargar e instalar la versión más reciente del software Logitech G HUB, disponible en www.logitechG.com/GHUB. Cuando la tengas instalada, puedes comenzar a usar el juego que quieras. Recuerda que en algunos juegos, para que el volante funcione, tendrás que configurarlo en los ajustes de control correspondientes.

Puede que también sea conveniente usar el modo de compatibilidad de G923 en ciertos juegos, para que el volante funcione o para simplificar la configuración. Los detalles de acceso se describen en la sección sobre la pantalla de ajustes en este manual.

Cuando termines, apaga el volante manteniendo presionado el botón de encendido durante 2 segundos.

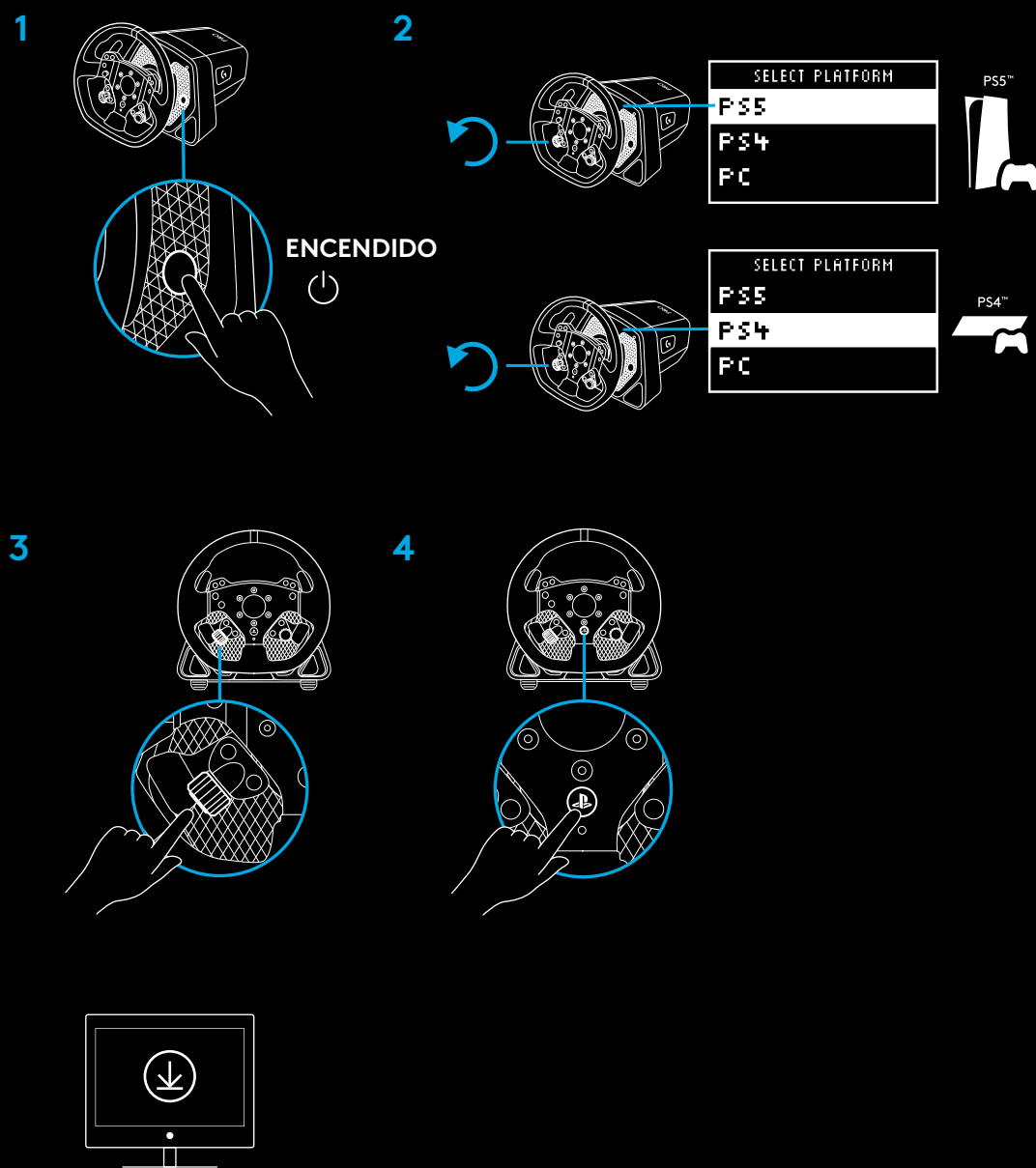

www.logitechG.com/ghub

CARACTERÍSTICAS

- 1 L1 (Bajar marcha)
- 2 Botones Triángulo, Cuadrado y L2
- 3 Control de dirección
- 4 Botones Crear (SHARE para consolas PS4™) y L3
- 5 Palanca de doble clutch izquierda
- 6 Rueda/botón de ajuste izquierda*
- 7 R1 (Subir marcha)
- 8 Botones Cruz, Círculo y R2
- 9 Botones de opciones y R3
- 10 Palanca de doble clutch derecha
- 11 Rueda/botón de ajuste derecha*
- 12 Botón de PS

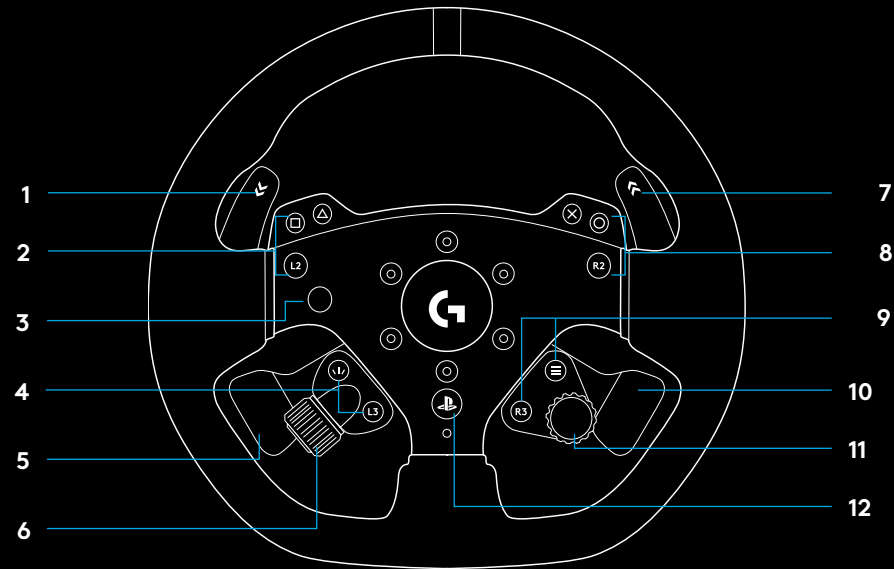

- 1 Pantalla de ajustes OLED y LED de RPM
- 2 Botón de ajustes
- 3 Botón de encendido
- 4 Cubierta de mordaza



FORCE FEEDBACK

Tu volante de carreras Logitech G PRO tiene un motor de accionamiento directo que proporciona Force Feedback en sistemas y juegos compatibles. Con juegos compatibles, también experimentarás nuestra concepción de Force Feedback de próxima generación: TRUEFORCE.

TRUEFORCE se integra directamente con la física y el audio del juego para posibilitar Force Feedback de alta definición en tiempo real. El agarre de los neumáticos, la suspensión, el peso, la potencia e incluso la resonancia del motor se sienten de inmediato y con precisión a través del volante.

Para ver una lista completa de juegos compatibles, visita logitechG.com/support/PRO_Wheel_ps

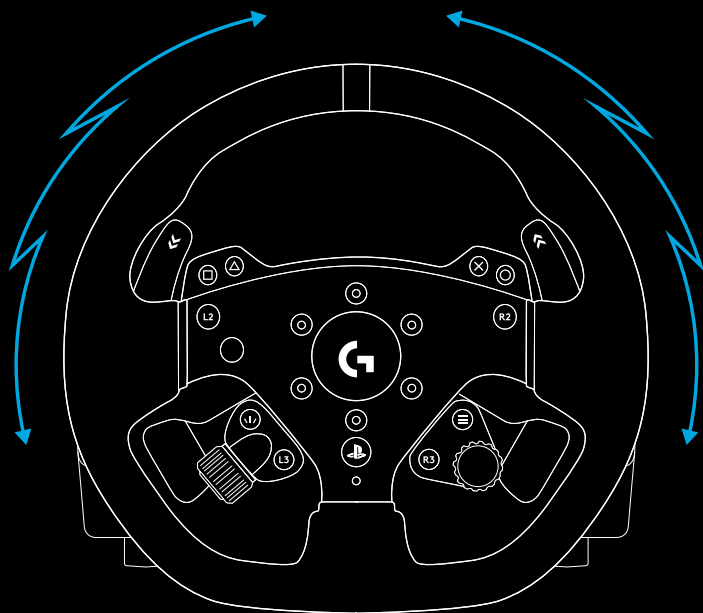

NOTA:

El motor de accionamiento directo del volante puede producir altos niveles de par motor (hasta 11 Nm). Es importante obrar con precaución al usar el volante y ajustar un nivel de Force Feedback que no sea excesivo para quien lo use.

Este producto no es para niños pequeños.

Si tienes un choque en una simulación, el volante se te podría ir de las manos. No intentes detenerlo, ya que podrías lesionarte. Por lo general es posible detener el volante pausando el juego. Con una PC, se puede poner en pausa desde el teclado (generalmente con la tecla Escape, pero puede variar en algunos juegos). Con una consola, puede que tengas que desconectar el cable USB entre el volante y la consola.

Si haces un uso intensivo, el tubo de escape en la parte posterior del volante podría despedir un ligero olor. Es algo normal y desaparecerá gradualmente.

Si tus sesiones de carreras son excepcionalmente largas y con el volante con par motor máximo, podrías notar ciertas piezas calientes al tacto, especialmente el collarín de desacople rápido del volante y el adaptador de desacople rápido de la base. En esos casos se recomienda dejar que el volante PRO se enfríe antes de quitar el aro del volante y/o cambiar la ubicación de montaje de la base del volante.

CONFIGURACIÓN

Presiona el botón de ajustes en la base del volante para ir al menú correspondiente. En el menú de ajustes puedes configurar distintas opciones para el volante (y los pedales, si están conectados) en 5 perfiles de memoria integrada o, si usas una PC, puedes ajustar directamente el perfil que se encuentra activo en G HUB. A continuación podrás cambiar fácilmente de perfil cuando cambies de juego (o incluso cuando cambies de auto en un mismo juego). Todos los ajustes se pueden configurar "en caliente" y entrarán en vigor en cuanto termines de hacer el ajuste.

Puedes asignar los nombres que quieras a los 5 perfiles de memoria integrada usando G HUB. Si usas una consola, puedes conectar el volante PRO a la PC y cambiar los nombres de los perfiles de memoria integrada: los nombres se mantendrán cuando vuelvas a conectar la consola.



Navegación en menús

Usa cualquiera de las ruedas de ajustes del volante para subir/bajar por los menús o configurar un ajuste. Presiona la rueda para seleccionar una opción o confirmar una selección.

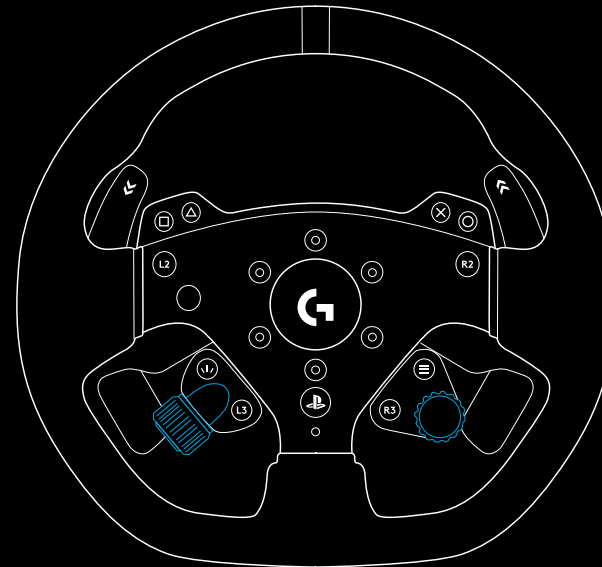

Perfil

Puedes cambiar el perfil activo para el volante. Hay 5 perfiles de memoria integrada entre los que elegir. Con una PC, tienes una opción adicional llamada G HUB. Si la seleccionas, el volante usará la configuración del perfil que esté activo en G HUB. Si haces algún ajuste en el volante a través de la pantalla de ajustes, esos cambios también se reflejarán en el perfil que esté activo en G HUB.

Los nombres de los perfiles de memoria integrada se pueden editar mediante G HUB.



Intensidad (Strenght)

Permite configurar la intensidad máxima de Force Feedback transmitida a través del volante, entre 1 y 11 Nm de par motor.



Audio TF (TF Audio)

Define la intensidad de salida de los efectos de audio para juegos que admiten TRUEFORCE. Los efectos de audio imitarán distintos aspectos del juego, como el ruido del motor, el agarre de los neumáticos o la superficie de la carrera.



NOTA:

Por lo general, es aconsejable que el audio Trueforce esté a un nivel lo suficientemente bajo como para oír la información adicional suministrada y que no domine la experiencia general. Imagina el nivel de vibración que produce un volante de un auto real e intenta reproducir esa sensación. Algunos juegos ofrecen niveles de control adicionales en sus menús de opciones, al permitir ajustar elementos individuales del audio (por ejemplo, separando los efectos del motor, las ruedas y la carretera).

Filtro de Force Feedback (Force Feedback Filter)

La física y el Force Feedback varían según la simulación de conducción: algunas son a 60 Hz, otras a 300 Hz o más. Si usas un volante de accionamiento directo con gran capacidad de respuesta, conviene omitir las frecuencias por encima de las que no puede realizarse la simulación. Si mantienes el ajuste AUTO predeterminado, será apto para casi todas las simulaciones y la experiencia será más fluida. Puedes configurar este ajuste manualmente, entre 1 (filtro mínimo) y 15 (filtro máximo), para sentir algunos de los efectos más sutiles de algunos juegos, aunque con un poco más de ruido de Force Feedback.



Amortiguador (Dampener)

Este ajuste permite modificar la sensación del volante para hacer la experiencia más realista. Los volantes con accionamiento directo tienen mucha más capacidad de respuesta que los antiguos con Force Feedback y eso puede provocar resultados inusuales en algunos juegos que no admiten TRUEFORCE. Suele ocurrir sobre todo al manejar en tramos rectos. En algunos juegos podrías notar que el volante empieza a virar a izquierda y derecha rápidamente en torno al centro. Es porque el volante reacciona a las señales del juego indicando que se mantenga centrado, pero con una reacción exagerada debida a la capacidad de respuesta del volante. Eso se evitará configurando un nivel de amortiguación, pero ten en cuenta que cuanto mayor sea el valor que elijas menor será la capacidad de respuesta del volante. Por lo tanto, aconsejamos usar un valor lo más bajo posible, para evitar mermar el desempeño del volante.



Ángulo (Angle)

Puedes cambiar el rango de funcionamiento del volante. En la mayoría de los juegos, deberías mantenerlo en 1080 grados. Cada juego usará el rango de rotación adecuado para el auto que estés manejando. Puedes modificar el ajuste en juegos que no lo hacen automáticamente o si quieres anular la decisión del juego.



Fuerza de frenado (Brake Force)

Este ajuste sólo está disponible cuando hay un juego de pedales compatible conectado al volante PRO. Permite definir el nivel de fuerza requerido para un frenado total. Al ajustar el nivel, puedes pisar el pedal del freno para ver la salida del eje, así te será más fácil configurarlo a tu gusto.



Modo Palanca izquierda/Palanca derecha (L Paddle/R Paddle)

Las palancas de doble clutch se pueden asignar a uno de varios ejes:

Clutch

Acelerador

Freno

Freno de mano

Eje A

Eje B

El A/B es un par de ejes adicionales no específicos que, aparte de las funciones de simulación de carreras, pueden asignarse a funciones como mirar a la izquierda/derecha. La compatibilidad de estos ejes en diversos juegos de consola dependerá del desarrollador.

Cualquier jugador, sea cual sea su habilidad, puede usar el acelerador y el freno en simulaciones de carreras con el control analógico de esas funciones.

El control del freno de mano es esencial para el derrapaje y las carreras de rally.

El clutch permite usar la función de doble clutch del volante. El doble clutch ayudará a obtener máxima tracción y velocidad de arranque en la parrilla de salida de una carrera.

NOTA:

Para poder habilitar el doble clutch, ambas palancas deben tener asignada la función de clutch.

En juegos para consola, las funciones de freno, eje A y eje B podrían no estar disponibles si el desarrollador no ha añadido la compatibilidad correspondiente.



Agarre de clutch (Clutch Bite)

Permite configurar el valor del eje de las palancas de doble clutch según el juego/el auto, para lograr arranques perfectos. En la sección siguiente encontrarás más información relacionada.



Modo de RPM (RPM Mode)

Los LED de RPM tienen varios patrones predefinidos entre los que puedes elegir. También puedes crear tus propios patrones con G HUB y guardarlos en la memoria integrada del volante.



Brillo de RPM (RPM Brightness)

Ajusta el nivel general de brillo de los LED de RPM.



Pantalla de inicio

Puedes usar las opciones indicadas para cambiar lo mostrado en la pantalla de ajustes cuando no estés configurando el volante o los pedales. La pantalla de ajustes del volante PRO tiene cuatro modos de presentación

- 1 Dinámico (Dynamic)
- 2 Prueba (Test)
- 3 Perfil (Profile)
- 4 Par motor (Torque)

Dinámico (Dynamic)

Admite posibles actualizaciones futuras de las funciones de la pantalla. En caso de cambiar, se activa de forma predeterminada el modo Test.

Prueba (Test)

De forma predeterminada, al encender el volante sin que se esté ejecutando un juego de carreras, la pantalla mostrará la pantalla de prueba. En ella puedes mover el volante y las palancas de doble clutch, y pisar los pedales compatibles (si están conectados) para ver la respuesta del eje.

Perfil (Profile)

Muestra el perfil asignado al volante actualmente.

Par motor (Torque)

Muestra el valor de salida de par motor activo y promedio del volante.

Modo de compatibilidad

Sobre todo al usar una PC, algunos juegos de carreras no reconocen automáticamente el volante PRO. De ser así, puedes volver a configurar los controles del juego y asignar el volante PRO para que funcione. Pero con ciertos juegos puede que sea más fácil activar el modo de compatibilidad de G923.

Al elegir la opción G923 en el modo de compatibilidad, el volante se reiniciará y la PC/consola lo considerará como el volante G923. Los juegos que admiten el G923 configurarán el volante automáticamente para que funcione (también es esencial tener un juego de pedales compatible conectado al volante).

En el modo G923 no estarán disponibles muchos de los ajustes mencionados previamente. Aparte de poder ajustar la intensidad, el filtro de Force Feedback, el amortiguador y la fuerza de frenado, la única posibilidad será el modo de compatibilidad, que puedes usar para reactivar el modo PRO del volante. Las palancas de doble clutch sólo funcionarán como acelerador y freno en este modo. Por eso es aconsejable conservar el modo PRO siempre que sea posible, para tener acceso permanente a todas las funciones del volante.

Plataforma

De forma predeterminada, el volante PRO siempre te pedirá que elijas la plataforma que usar cuando lo enciendas. Si quieres omitir esa selección, puedes hacer que el volante se inicie siempre en un modo concreto (por ejemplo, si sólo juegas con una PC). El ajuste de plataforma ofrece varias opciones:

- On Startup (Al iniciar). Es la predeterminada.
- Consoles (Consolas). Dependerá de la versión del volante PRO que uses.
- PC

Simplemente selecciona una opción y el volante la usará automáticamente la próxima vez que lo enciendas.

CONFIGURAR EL DOBLE CLUTCH

- 1 En el juego que quieras, inicia una sesión de práctica o contrarreloj con el auto que quieras.
- 2 Ve al ajuste de agarre de doble clutch (D Clutch Bite) en la pantalla de ajustes del volante PRO.
- 3 Presiona a fondo la palanca de doble clutch izquierda, selecciona la primera marcha con la palanca de marchas y acelera a tope.
- 4 Manteniendo presionada al máximo la palanca de doble clutch, usa la rueda de ajuste derecha del volante para modificar el valor en la pantalla, hasta que veas el auto en movimiento.
- 5 Ahora experimenta con arranques siguiendo las instrucciones a continuación y ajusta el valor para lograr la tracción deseada.

USAR EL DOBLE CLUTCH

Con un sistema de doble clutch, en la parrilla de salida puedes conseguir una tracción máxima sin tener que encontrar el punto de agarre del pedal del clutch. Y eso puede darte una ventaja considerable al comienzo de una carrera. Para usar el sistema de doble clutch durante el juego:

- 1 Al comienzo de una carrera, presiona a fondo ambas palancas de doble clutch.
- 2 Selecciona la primera marcha con la palanca de subir marcha y pisa a fondo el pedal del acelerador.
- 3 En cuanto se dé la señal de salida, suelta la palanca de doble clutch derecha. El auto debería empezar a moverse a medida que se active el punto de agarre del clutch.
- 4 Suelta suavemente la palanca de doble clutch izquierda para lograr una tracción máxima.

Merece la pena practicar este último paso y modificar la configuración del punto de agarre varias veces para encontrar el método adecuado en tu caso. Cuando lo tengas, esta función te puede ayudar a avanzar varias posiciones en la parrilla de salida.

NOTA:

En algunos juegos no se admite la función de doble clutch. Encontrarás una lista de juegos que admiten la función de doble clutch en logitechG.com/support/pro-wheel-ps

G HUB Y PATRONES DE RPM PERSONALIZADOS

Logitech G HUB activa las siguientes funciones del volante PRO:

- Programación de botones con perfiles que pueden asociarse a juegos
- Configuración de ajustes del volante, como el ángulo de rotación y la intensidad de TRUEFORCE
- Creación de patrones de LED de RPM propios
- Edición de perfiles de juego y personalización de patrones de LED de RPM en la memoria integrada
- Prueba de los ejes del volante

AJUSTES DEL VOLANTE EN G HUB

Sensibilidad

Altera la respuesta de la acción de los pedales para aumentar o reducir la sensibilidad. Dejar este control deslizante al 50% proporcionará una salida lineal 1:1. Entre 51% y 100% aumentará la sensibilidad del volante alrededor del movimiento central. Entre 0% y 49% reducirá la sensibilidad del volante alrededor del movimiento central.

El resto de ajustes corresponderán a los de la pantalla de ajustes en la base del volante y se han descrito previamente en este manual.

G HUB LIGHTSYNC/AJUSTES DE LED DE RPM

El volante de carreras PRO tiene varios patrones de iluminación de RPM predefinidos en la memoria y disponibles para elegir en G HUB. Además, los desarrolladores de juegos pueden ocuparse directamente de esos LED si lo desean, para recrear el comportamiento exacto del auto simulado. También se pueden editar los patrones de luz personalizados que haya en la memoria del volante. Así los usuarios de consolas pueden usar esta función: configuran lo necesario en su PC Windows, lo guardan en la memoria del volante y luego lo conectan a la consola.

Se puede copiar cualquier efecto, incluidos los creados por el usuario. Para ello se usa el icono de copia que aparece a la derecha de un efecto al seleccionarlo.

El brillo general de los LED de RPM se puede modificar mediante el control deslizante que hay bajo el menú desplegable de efectos.

CREAR UN PATRÓN DE RPM PERSONALIZADO

Haz click en el menú desplegable, elige una de las opciones de Efectos en el dispositivo y haz click en el botón Editar:

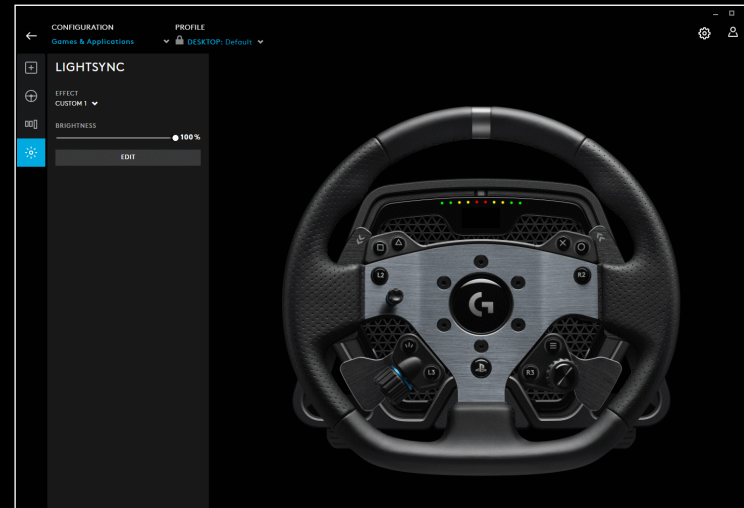
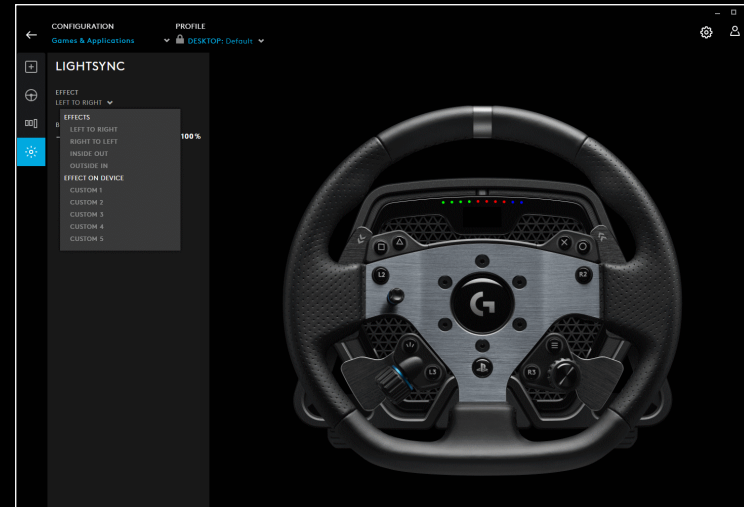

A la izquierda se encuentra el selector de color. En la sección principal, el matiz del color cambia de izquierda a derecha, y el brillo del color cambia de arriba abajo en el rectángulo.

Puedes guardar un color haciendo click en el círculo con el signo + debajo del rectángulo. Para asignar un color a uno de los LED, selecciona el color y luego haz click en el LED en la imagen de la derecha (el icono del puntero se convertirá en un bote de pintura para indicar que puedes "pintar" ese color en el LED).

Debajo hay un menú desplegable que contiene los patrones predefinidos suministrados con el volante de carreras PRO de fábrica. Elige el que prefieras.

Para terminar, cambia el nombre del patrón seleccionando el texto RPM LEDs en la parte superior, escribiendo el nombre deseado y haciendo click en el botón Guardar en la parte inferior.

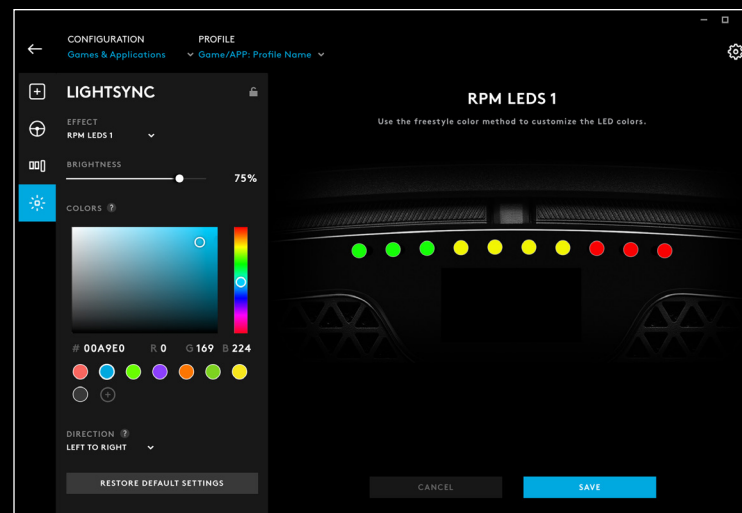

ADMINISTRAR PERFILES DE G HUB Y MEMORIA INTEGRADA

En la parte superior de G HUB hay disponibles dos menús desplegables: Configuración y Perfil.

Configuración permite optar por ajustar perfiles de software para juegos dentro de G HUB, igual que para otros productos Logitech G, o editar la configuración en la memoria integrada.

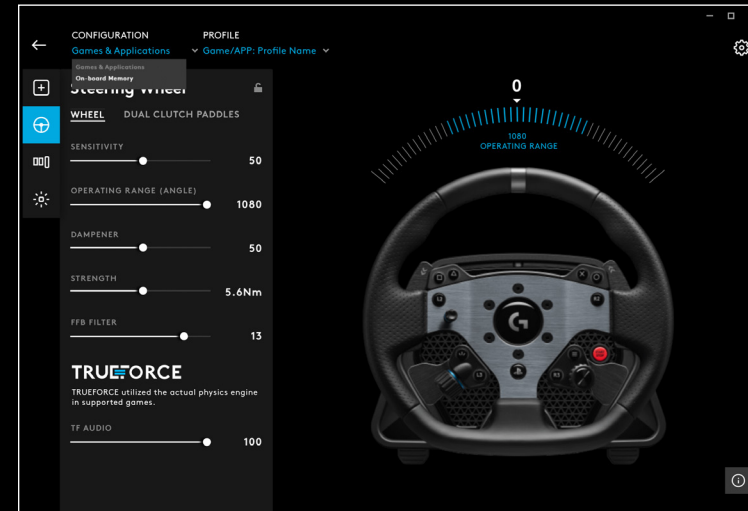

Con la opción Juegos y aplicaciones seleccionada en el menú Configuración, el menú desplegable para perfil contendrá todos los perfiles que haya en G HUB, los incluidos como parte de actualizaciones de G HUB o perfiles que hayas creado tú y asociado a un archivo .exe de programa.

Con Memoria integrada seleccionada en Configuración, el menú desplegable para perfil contendrá sólo las cinco entradas de memoria integrada:

Cualquier cambio a estos ajustes que hagas en G HUB se guardará automáticamente en la memoria del volante PRO para el perfil seleccionado. También puedes editar el nombre del perfil. Después de seleccionar un perfil, haz click en el icono de edición junto a Perfil, en la parte superior de la pantalla. Podrás escribir el nuevo nombre que quieras para el perfil y se guardará en el volante PRO. Se conservará en la memoria y, cuando uses el volante PRO en una consola, ese nombre de perfil estará presente.

NOTA:

Si está abierto el menú de ajustes en el volante, no será posible cambiar los ajustes del volante PRO usando G HUB. G HUB mostrará un mensaje de error y pedirá que cierres el menú de ajustes en el volante si detecta que está abierto.

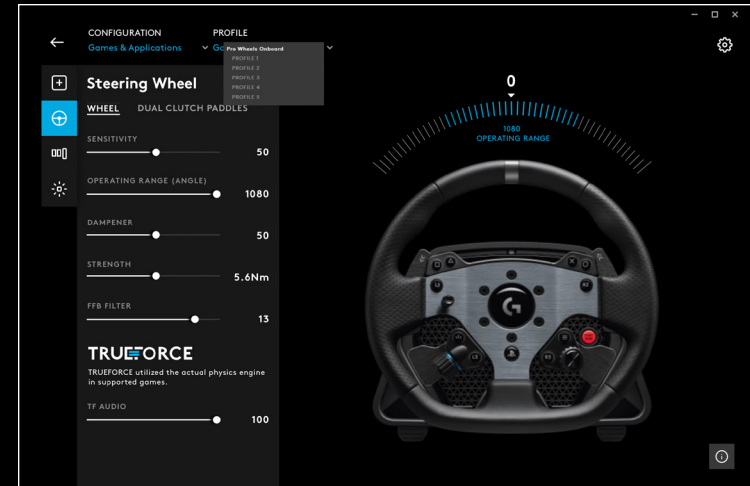

MANTENIMIENTO RECOMENDADO

Tu volante PRO se ha concebido para funcionar cientos y cientos de horas ofreciéndote las mismas estupendas sensaciones que al usarlo por primera vez. Pero, al igual que con tu auto de verdad, se recomienda mantenerlo limpio realizando un simple mantenimiento con cierta regularidad.

Mantenimiento regular (semanal)

- Limpia con un aspirador la rejilla frontal de la base del volante para que no se acumule polvo.
- Limpia el cuerpo y el aro del volante con un paño húmedo muy bien escurrido y que no suelte pelusa.

Cada 200 horas

Limpia la superficie externa del adaptador de desacople rápido en la base del volante usando una toallita impregnada en alcohol isopropílico.

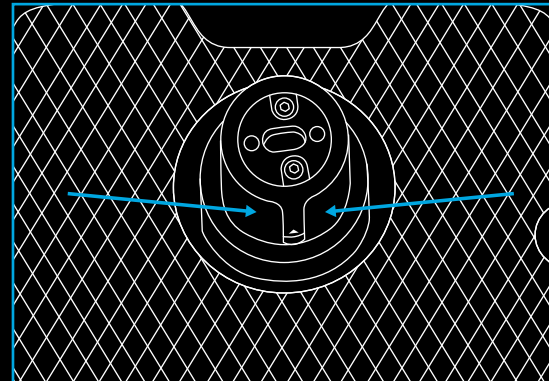

ACTUALIZACIONES DE FIRMWARE

El firmware (o software integrado) es el código que controla todas las funciones del volante PRO. Periódicamente, Logitech puede publicar actualizaciones de ese firmware con las que mejorar funciones. Estarán disponibles a través de G HUB, que mostrará una notificación cuando haya una actualización disponible.

¿PREGUNTAS?

logitechG.com/support/pro-wheel-ps

CONECTIVIDADE

- 1 Conexão USB para PC/console
- 2 Portas periféricas*
- 3 Conector de alimentação

*OBSERVAÇÃO:

- Conexão USB não convencional. Apenas os periféricos de corrida da Logitech funcionarão nessas portas. Outros periféricos USB não funcionarão e não devem ser conectados a elas.

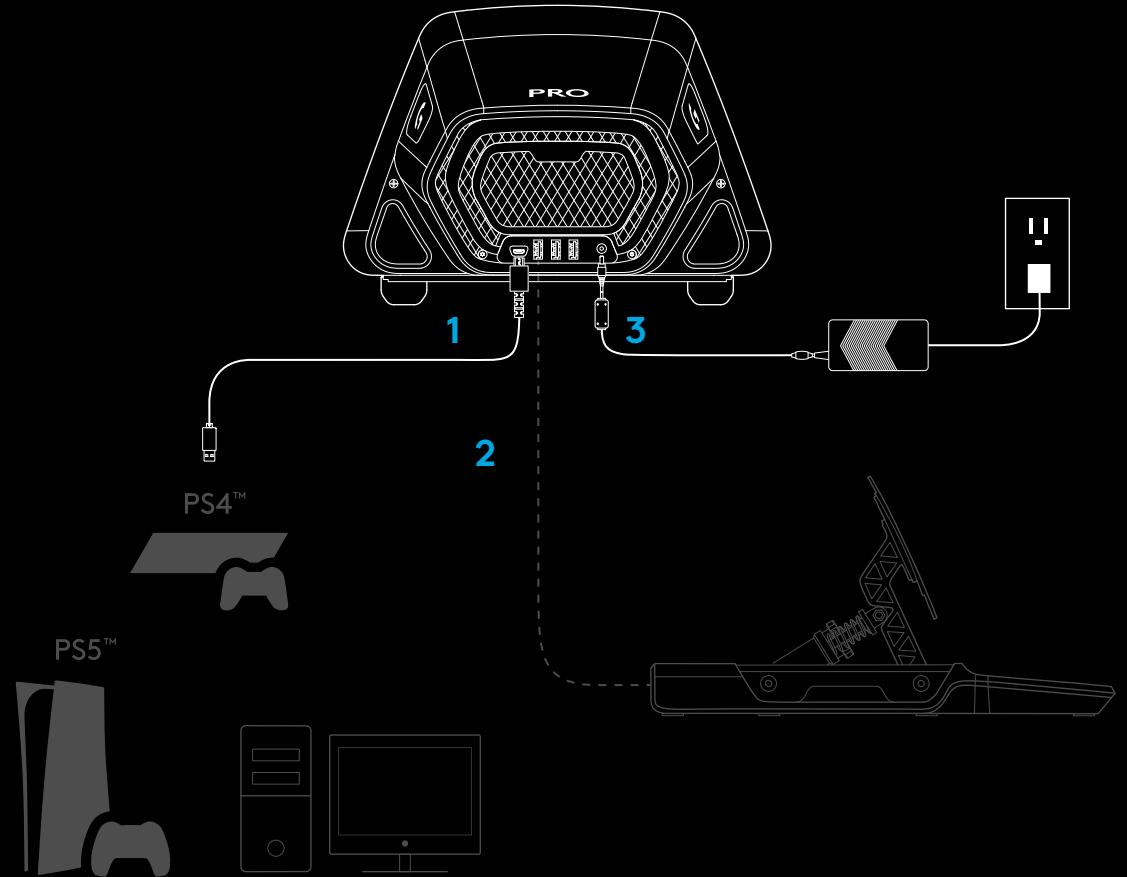

Certifique-se de que o conector de alimentação esteja totalmente inserido; caso contrário, seu Volante PRO pode não funcionar corretamente. Ao inserir o conector, você pode sentir um pequeno clique, mas continue ajustando o conector até que esteja totalmente inserido. Não use força excessiva ao inserir o conector.

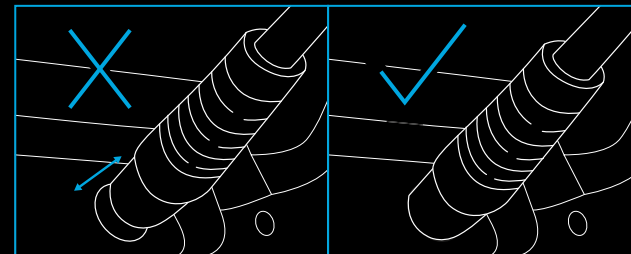

INSTALAÇÃO

1 MESA

1a. Coloque a base do volante sobre a mesa e certifique-se de que os pés na parte inferior estejam alinhados com a borda.

1b. Insira o suporte no orifício frontal.

1c. Aperte o suporte ajustando o manípulo do parafuso.

Uma vez que o suporte entra em contato com a mesa, é necessário apenas meia a uma volta completa do manípulo para atingir a fixação correta. Não aperte demais.

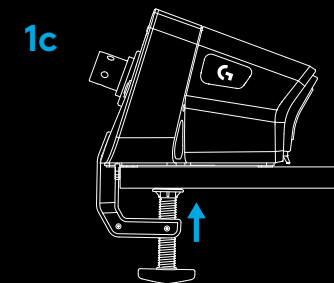
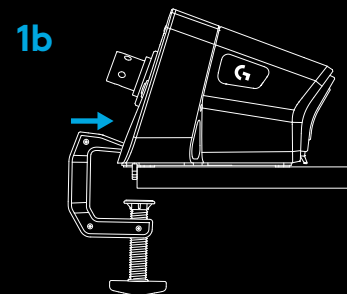
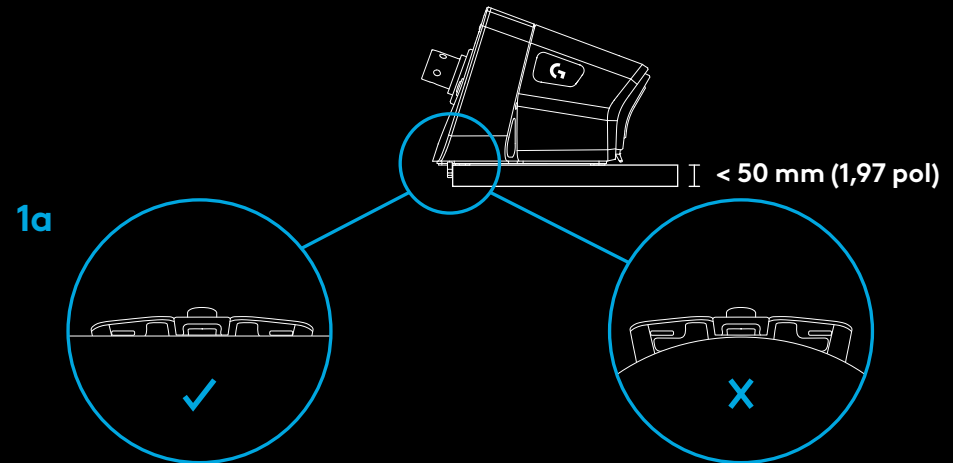

OBSERVAÇÃO:

- Verifique a estrutura da mesa e se ela é adequada para fixar um volante de alto torque nela. Algumas mesas são feitas de núcleo oco, por exemplo, os modelos que apresentam uma peça superior de material e outra inferior. Essas peças provavelmente serão finas e não resistirão às forças aplicadas quando o volante for fixado no lugar. A Logitech recomenda fixar seu Volante PRO apenas em uma mesa feita de material sólido, como MDF ou madeira.

2 ASSENTO DE CORRIDA

2a. Use os três orifícios para parafusos na parte inferior do Volante de Corrida PRO para prendê-lo à maioria dos principais assentos de corrida.

- Você precisará de três parafusos M6X1 (não incluídos) com uma profundidade máxima dentro da base do volante de 15 mm. Não se esqueça de levar em conta a espessura da superfície na qual você está fixando a base do volante.
- Usar um parafuso mais longo do que o indicado danificará o volante, portanto, use arruelas, se necessário, para garantir que os parafusos não penetrem muito na base do volante.
- Aperte apenas com a mão. Não use ferramentas elétricas para apertar os parafusos.

2b. Você pode usar a tampa incluída para preencher o orifício do suporte ao prendê-lo a um assento de corrida.

2a

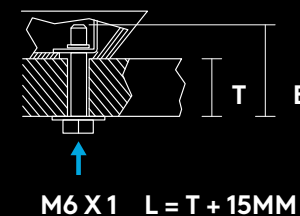
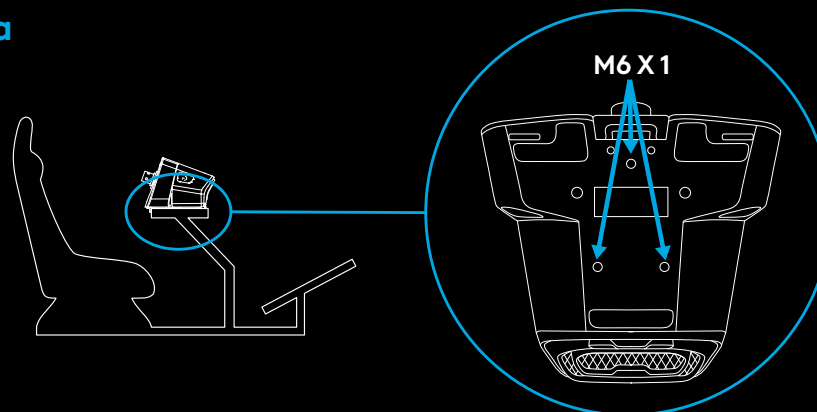

2b

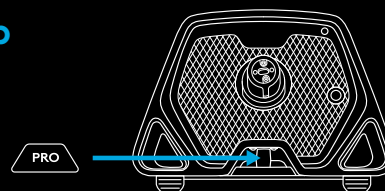

AVISO:

- Não use o aro do volante como alavanca de ajuda para entrar ou sair do seu assento de corrida, pois isso danificará seu Volante de Corrida PRO.

3 FIXAÇÃO DO ARO DO VOLANTE

3a. Conecte o aro do volante à base do volante, certificando-se de que o eixo esteja alinhado corretamente.

3b. Prenda o volante travando o anel de liberação rápida na posição "apertada". Não há necessidade de segurá-lo enquanto prende o aro do volante.

3c. Empurre o aro do volante em direção ao eixo na base do volante até ouvir o travamento do anel de liberação rápida na posição.

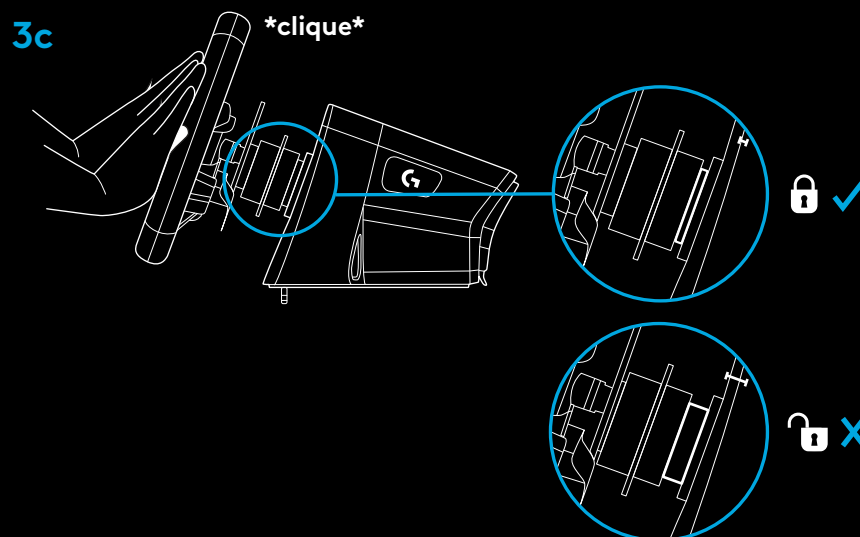
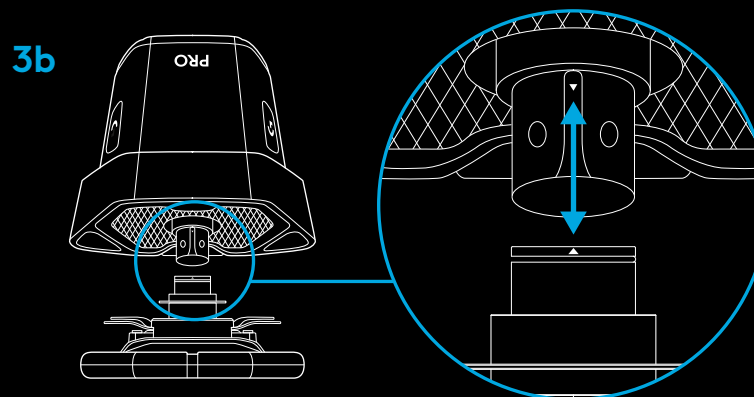
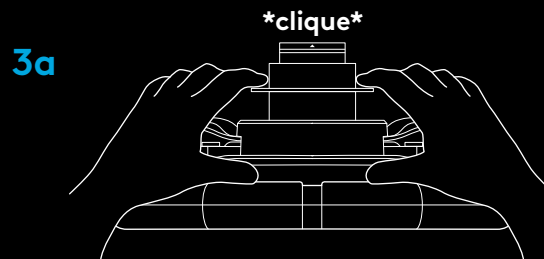

LIGAR E SOFTWARE

- 1 Ligue o volante pressionando o botão de energia na frente da base do volante. O aro do volante girará levemente para calibrar-se e depois se centralizará.
- 2 As configurações exibidas na base do volante solicitarão que você escolha em qual plataforma deseja jogar.
- 3 Use o botão esquerdo ou direito no volante para selecionar a plataforma, então use o seletor até ouvir um clique para fazer a seleção.
- 4 Pressione o botão PS para fazer login e sincronizar o volante com seu perfil de jogador preferido.
 - Para jogar no console, basta carregar o jogo compatível de sua escolha e começar a correr.
 - No PC, primeiro baixe e instale a versão mais recente do software Logitech G HUB em www.logitechG.com/GHUB. Uma vez instalado, você pode começar a correr no jogo que quiser. Lembre-se de que, para alguns jogos, será necessário primeiro configurar o volante nas configurações de controle do jogo antes de usá-lo.

Você também pode usar o modo de compatibilidade G923 para alguns jogos, o que pode ser necessário para fazer o volante funcionar ou para simplificar a configuração. Detalhes de como acessar o modo podem ser encontrados na seção do manual sobre a tela de configurações.

Para desligar o volante ao terminar, mantenha o botão de energia pressionado por 2 segundos.

1

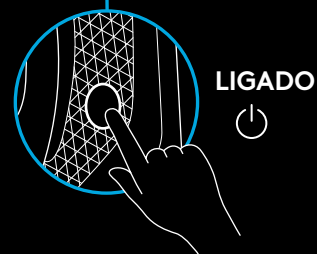
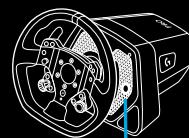

2

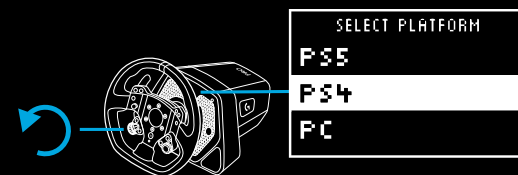
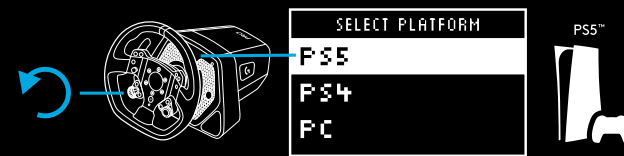

3

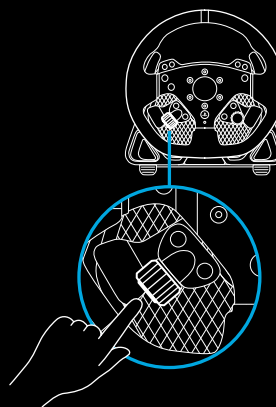

4

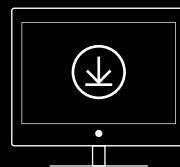
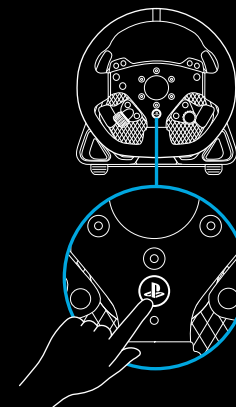

www.logitechG.com/ghub

RECURSOS

- 1 L1 (marcha para baixo)
- 2 Botões triângulo, quadrado e L2
- 3 Controle direcional
- 4 Criar (COMPARTILHAR para consoles PS4™) e botões L3
- 5 Pedal de dupla embreagem esquerdo
- 6 Seletor de ajuste esquerdo e botão de apertar*
- 7 R1 (marcha para cima)
- 8 Botões cruz, círculo e R2
- 9 Botões opções e R3
- 10 Pedal de dupla embreagem direito
- 11 Seletor de ajuste direito e botão de apertar*
- 12 Botão PS

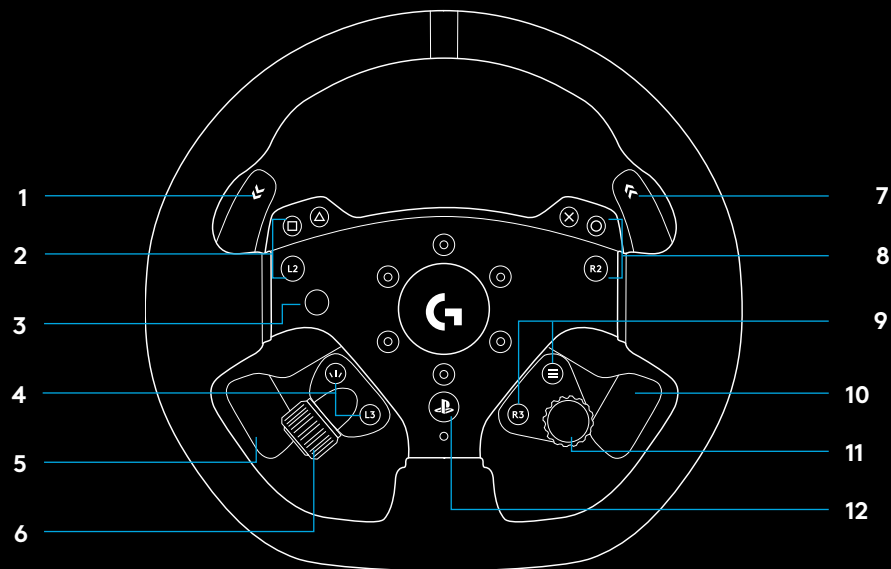

- 1 Exibição de configurações de OLED e LEDs RPM
- 2 Botão de configurações
- 3 Botão de energia
- 4 Tampa de recesso do suporte

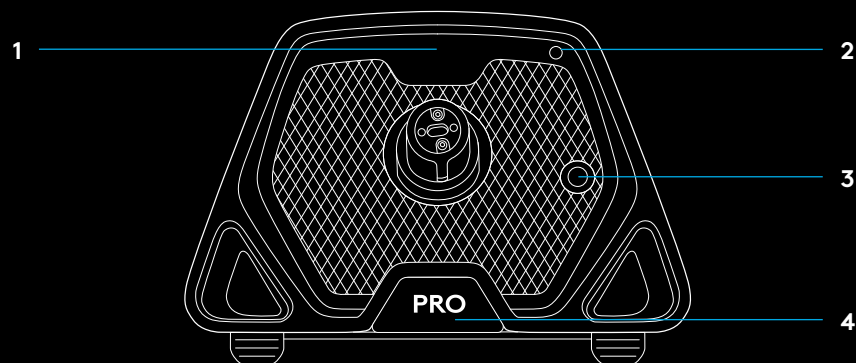

REORIENTAÇÃO DE FORÇA

Seu Volante de Corrida Logitech G PRO tem um motor de acionamento direto responsável pela reorientação de força em jogos e sistemas compatíveis. Nos títulos compatíveis, você também experimentará nossa abordagem de última geração para reorientação de força: TRUEFORCE.

O TRUEFORCE se integra diretamente com a física e o áudio do jogo para permitir force feedback em tempo real de alta definição. Aderência, suspensão, peso e potência - até mesmo a ressonância sonora única do motor - são imediata e precisamente sentidas pelo volante.

Para obter uma lista de títulos compatíveis, visite logitechG.com/support/PRO_Wheel_ps

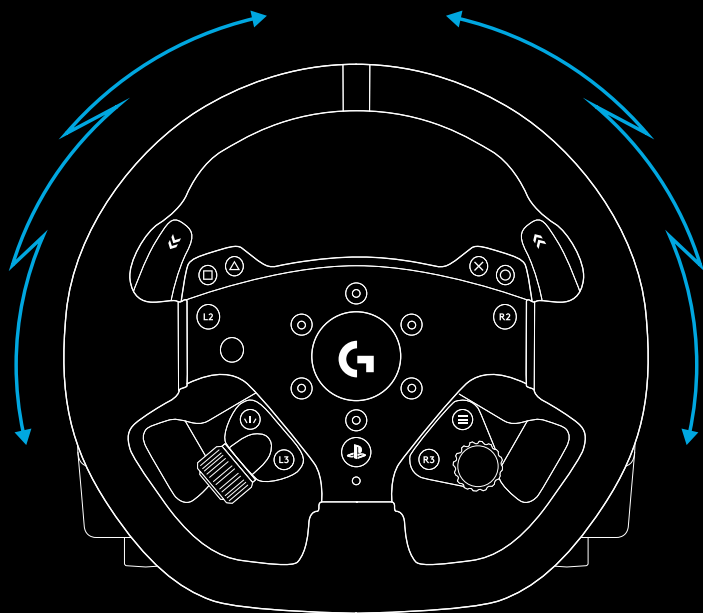

OBSERVAÇÃO:

O motor de acionamento direto do volante pode produzir níveis muito altos de torque (até 11 Nm). Tenha cuidado ao usar o volante e defina o nível de reorientação de força dentro dos limites da pessoa que o usa.

Este produto não se destina ao uso por crianças pequenas.

Se você bater um veículo enquanto corre em um jogo de simulação, o volante pode se soltar de suas mãos. Não tente impedir o movimento do volante, pois isso pode resultar em ferimentos. Normalmente, você pode parar o volante pausando o jogo. No PC, isso pode ser feito usando o teclado (geralmente a tecla Escape, mas pode variar entre os jogos). No console, pode ser necessário desconectar o cabo USB do volante do console.

Sob uso intenso, você pode notar um leve odor do exaustor na parte de trás do volante. O odor é normal e desaparecerá com o tempo.

Além disso, durante sessões de corrida excepcionalmente longas com o volante no torque máximo, certas partes do volante podem aquecer, principalmente o anel de liberação rápida no volante e o adaptador de liberação rápida na base do volante. Nessas circunstâncias, é recomendável deixar o Volante PRO esfriar antes de remover o aro do volante e/ou mover a base onde o volante está montado.

CONFIGURAÇÕES

Pressione o botão Configurações na base do volante para acessar o menu de configurações. No menu de configurações, você pode definir diferentes configurações para o volante (e pedais, se conectados) em cinco perfis integrados diferentes ou, se conectado a um PC, ajustar diretamente o perfil ativo no G HUB. Você pode alternar facilmente entre os perfis ao alterar os jogos ou mesmo ao trocar de carro no mesmo jogo). Todas as configurações podem ser ajustadas em tempo real e são ativadas assim que você finalizar o ajuste.

Os cinco perfis integrados diferentes podem ser renomeados usando o G HUB. Se você estiver correndo no console, você pode conectar o Volante PRO ao seu PC e renomear os perfis integrados. Os nomes ainda estarão presentes quando você se conectar novamente ao seu console.



Navegação no menu

Use um dos seletores de ajuste no volante para rolar os menus para cima e para baixo ou ajustar uma configuração. Pressione o seletor para selecionar ou confirmar uma seleção.

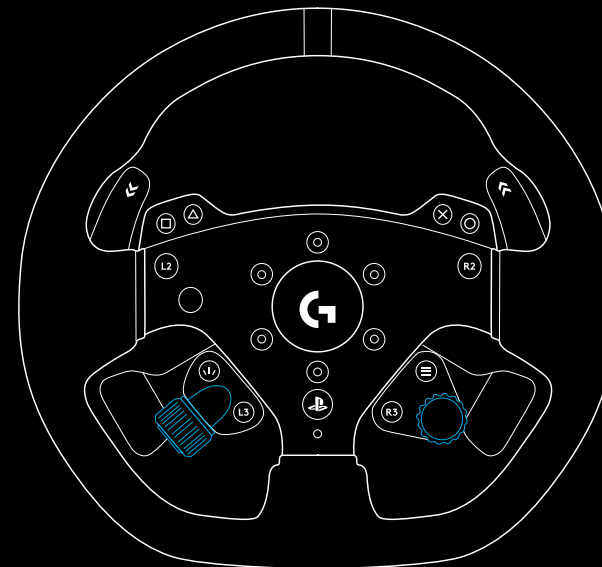

Perfil

Alterar o perfil ativo do volante. Você pode escolher entre cinco perfis integrados. No PC, há uma opção adicional chamada G HUB; ao selecioná-la, o volante usará as configurações do perfil atualmente ativo no G HUB. Se você fizer ajustes em qualquer uma das configurações do volante usando a tela de configurações, essas alterações também serão refletidas no perfil ativo no G HUB.

Os nomes dos perfis integrados podem ser editados usando o G HUB.



Força

Permite definir a força máxima geral da reorientação de força sentida por meio do volante, entre 1 e 11 Nm de torque.



Áudio TF

Define a intensidade da saída de efeitos de áudio para jogos que suportam TRUEFORCE. Os efeitos de áudio replicarão diferentes aspectos do jogo de corrida, como nota do motor, aderência do pneu ou superfície da estrada.



OBSERVAÇÃO:

Geralmente, é recomendado que a configuração de áudio Trueforce seja definida em um nível baixo o suficiente para receber as informações adicionais fornecidas sem sobrecarregar a experiência geral. Imagine o nível de vibração sentido ao volante de um carro real e busque reproduzi-lo. Alguns jogos oferecem mais níveis de controle no menu de opções de controle, permitindo que você ajuste elementos individuais do áudio, separando o áudio do motor, do pneu e da estrada, por exemplo.

Filtro de reorientação de força

Cada simulação de condução executará a física e a reorientação de força em velocidades diferentes - algumas apenas a 60Hz, e outras a 300Hz ou mais. Com um volante de direção direta altamente sensível, é desejável filtrar as frequências acima das quais a simulação não pode ser executada. Se você deixar essa opção em sua configuração automática padrão, ela abrangerá a grande maioria das simulações e proporcionará uma experiência mais suave. Se preferir, você pode ajustá-la manualmente com configurações de 1 (filtro mínimo) a 15 (filtro máximo), permitindo que você sinta um pouco mais dos efeitos menores que alguns jogos produzem, introduzindo um pouco mais de ruído na reorientação de força.



Amortecedor

Essa configuração permite alterar a sensação do volante de uma maneira que pode torná-la mais realista. Volantes de direção direta são muito mais sensíveis do que os volantes de reorientação de força mais antigos, o que pode resultar em algum comportamento incomum ao executar jogos mais antigos que não suportam TRUEFORCE, sendo o mais comum ao dirigir em uma parte reta da pista. Em alguns jogos, você pode ter a sensação de que o volante começa a se mover para a esquerda e para a direita rapidamente ao redor do centro. Isso ocorre quando o volante recebe sinais do jogo para manter-se centralizado, mas reage em excesso devido a uma sensibilidade. Definir um nível de amortecimento ajudará a filtrar essa reação, mas lembre-se de que o nível de amortecimento diminui a sensibilidade do volante proporcionalmente ao aumento da porcentagem. Portanto, recomendamos manter a configuração o mais baixa possível para evitar afetar o desempenho do volante.



Ângulo

Altere a faixa geral do ângulo de operação do volante. Para a maioria dos jogos, você deve deixá-lo em 1080 graus e o jogo o ajustará com a faixa correta de rotação para o carro que você está dirigindo. Se o jogo não fizer o ajuste ou se você preferir substituí-lo, essa configuração permite alterar a faixa do ângulo de operação.



Força do freio

Esta configuração só está disponível se um conjunto de pedais compatível estiver conectado ao Volante PRO. Ela permite definir o nível de força necessária para atingir 100% de frenagem. Ao ajustar o nível, você pode pressionar o pedal do freio para ver a saída no eixo, facilitando o ajuste de acordo com sua preferência.



Modo pedal L/pedal R

Os pedais de embreagem dupla podem ser atribuídos a um dos vários eixos diferentes:

Embreagem

Acelerador

Freio

Freio de mão

Eixo A

Eixo B

Os eixos A/B são um par de eixos não específicos adicionais que podem ser atribuídos a outras funções fora dos cenários normais de simulação de corrida, por exemplo, olhar para a esquerda ou direita. A compatibilidade com essa função em jogos de console dependerá do desenvolvedor.

Os pedais de acelerador e freio permitem que jogadores com habilidades diferentes ainda participem de simuladores de corrida com o controle analógico essencial em vez das outras funções para um melhor controle.

O controle do freio de mão é essencial para derrapagem e rally.

A embreagem permite habilitar a função de embreagem dupla no volante. A embreagem dupla pode ser melhor pensada como um recurso de assistência de largada que permitirá a máxima tração e velocidade de largada do grid nas corridas.

OBSERVAÇÃO:

Para que a função de embreagem dupla funcione, ambos os pedais precisam ser atribuídos à função de embreagem.

Em jogos de console, as funções de freio de mão, eixo A e eixo B podem não responder, pois a compatibilidade para essas necessidades será adicionada pelo desenvolvedor do jogo.



Engate da embreagem

Use essa configuração para ajustar o valor do eixo dos pedais da embreagem dupla para o jogo/carro que você está usando e conseguir largadas perfeitas. Consulte a próxima seção do manual para ver mais informações.



Modo RPM

Os LEDs RPM têm vários padrões predefinidos que você pode escolher. Além disso, você pode criar seus padrões personalizados com o G HUB e salvá-los na memória interna do volante.



Brilho de RPM

Ajuste o nível geral de brilho dos LEDs RPM.



Tela inicial

Você pode usar estas opções para alterar o que é mostrado na tela de configurações quando não estiver ajustando as configurações do volante ou dos pedais. A tela de configurações do seu Volante PRO tem quatro modos de exibição:

- 1 Dinâmico
- 2 Teste
- 3 Perfil
- 4 Torque

Dinâmico

Suporta possíveis atualizações futuras para a funcionalidade da tela.
Função de teste definida por padrão.

Teste

Por padrão, quando você liga o volante e não há um jogo de corrida em execução, a tela de teste será mostrada. Nessa tela, você pode mover o volante, os pedais de embreagem dupla e pressionar os pedais de um conjunto de pedais compatíveis (se conectados) para ver a resposta do eixo.

Perfil

Exibe para qual perfil o volante está definido atualmente.

Torque

Exibe a saída de torque ao vivo e médio do volante.

Modo de compatibilidade

Principalmente no PC, alguns jogos de corrida não reconhecem o Volante PRO automaticamente. Quando isso ocorre, geralmente você pode reconfigurar os controles do jogo e atribuir o Volante PRO, mas, em alguns jogos, pode ser mais fácil ativar o modo de compatibilidade do G923.

Ao ativar o G923 no modo de compatibilidade, o volante será reiniciado e aparecerá para o PC/console como se fosse o volante G923. Os jogos com compatibilidade nativa para o G923, portanto, configurarão automaticamente o volante (e é essencial que você tenha um conjunto de pedais compatíveis conectados ao volante).

No modo G923, muitas das configurações mencionadas acima não estão disponíveis. Você poderá ajustar a força, o filtro FFB, o amortecedor e a força de frenagem, mas sua única outra opção é o modo de compatibilidade, que você pode usar para retornar o volante ao modo original do Volante PRO. Os pedais de embreagem dupla funcionarão apenas como acelerador e freio neste modo. Portanto, é recomendável que você permaneça no modo do Volante PRO sempre que possível para sempre ter acesso ao conjunto completo de recursos do volante.

Plataforma

Por padrão, seu Volante PRO sempre perguntará qual plataforma você deseja usar ao ligá-lo. Para evitar a pergunta, você pode forçar o volante a sempre iniciar em um modo (por exemplo, você só joga no PC). A configuração da plataforma tem várias opções:

- Na inicialização (padrão)
- Consoles (pode variar, dependendo da sua versão do Volante PRO)
- PC

Basta selecionar a opção desejada e, na próxima vez que o volante for ligado, ele escolherá essa opção automaticamente.

CONFIGURAÇÃO DA EMBREAGEM DUPLA

- 1 No jogo que você deseja usá-la, inicie uma sessão de treino ou uma prova de tempo no carro de sua escolha.
- 2 Navegue até a configuração de engate de embreagem dupla na tela de configurações do seu Volante PRO.
- 3 Pressione todo o pedal de embreagem dupla esquerdo, selecione a 1ª marcha utilizando o pedal de marcha e acione completamente o acelerador/manete.
- 4 Mantendo o pedal de embreagem dupla totalmente pressionado, use o botão de ajuste direito no volante para ajustar o valor na tela até ver o carro começando a se mover na tela.
- 5 Agora experimente largar usando as instruções abaixo e ajuste o valor até ficar satisfeito com a tração que está obtendo no jogo.

USANDO A EMBREAGEM DUPLA

O uso de um sistema de embreagem dupla a partir de uma largada de grid em uma corrida permite que você obtenha tração máxima sem a necessidade de encontrar o engate do pedal da embreagem, o que pode lhe dar uma vantagem importante no início de uma corrida. Para usar o sistema de embreagem dupla no jogo:

- 1 No início da corrida, pressione totalmente os dois pedais da embreagem dupla.
- 2 Selecione a primeira marcha usando o pedal de marcha para cima e pressione totalmente o pedal do acelerador.
- 3 Assim que vir a luz verde indicando o início da corrida, solte imediatamente o pedal de embreagem dupla direito. O carro deve começar a se mover quando a embreagem estiver engatada.
- 4 Solte suavemente o pedal de embreagem dupla esquerdo para obter a máxima tração.

Vale a pena praticar este último passo e modificar a configuração do ponto de ação várias vezes para encontrar um método que funcione para você. Depois de aperfeiçoá-lo, esse recurso pode ajudar a melhorar sua posição.

OBSERVAÇÃO:

A compatibilidade com a função de embreagem dupla não é possível em alguns jogos. Uma lista de jogos compatíveis com o recurso de embreagem dupla pode ser encontrada em logitechG.com/support/pro-wheel-ps

G HUB E PADRÕES DE RPM PERSONALIZADOS

O Logitech G HUB habilita os seguintes recursos no Volante PRO:

- Programação de botões com perfis que podem ser vinculados a jogos
- Ajuste das configurações do volante, como ângulo de rotação e força TRUEFORCE
- Criação de padrões de LED RPM personalizados
- Edição de perfis de jogo e padrões de LED RPM personalizados na memória integrada
- Teste dos vários eixos do volante

CONFIGURAÇÕES DO VOLANTE NO G HUB

Sensibilidade

Altera a resposta de saída do volante para ser mais ou menos sensível. Deixar este controle deslizante em 50% oferecerá uma saída linear 1:1. Entre 51% e 100% fará com que o volante fique cada vez mais sensível em torno do movimento central do volante. Entre 0% e 49% fará com que o volante fique cada vez menos sensível em torno do movimento central do volante.

Todas as outras configurações correspondem às apresentadas na tela de configurações na base do volante e foram descritas anteriormente no manual.

CONFIGURAÇÕES DO G HUB LIGHTSYNC/ LED RPM

O Volante de Corrida PRO tem vários padrões de iluminação RPM pré-definidos em sua memória e disponíveis no G HUB. Desenvolvedores de jogos também podem configurar diretamente os LEDs RPM, se desejarem, recriando o comportamento exato do carro que estão simulando. No entanto, você também pode editar padrões de iluminação personalizados que estão guardados na memória do volante. Assim, os usuários do console também podem aproveitar esse recurso, configurando tudo no PC Windows, salvando na memória do volante e conectando-o ao console.

Qualquer efeito, incluindo seus efeitos personalizados, pode ser copiado usando o ícone de cópia que aparece à direita ao ser selecionado.

O brilho geral dos LEDs RPM pode ser alterado usando o controle deslizante abaixo do menu suspenso de efeitos.

DEFINIÇÃO DE PADRÕES DE RPM PERSONALIZADOS

Clique no menu suspenso e escolha um dos efeitos no dispositivo e clique no botão "Editar":

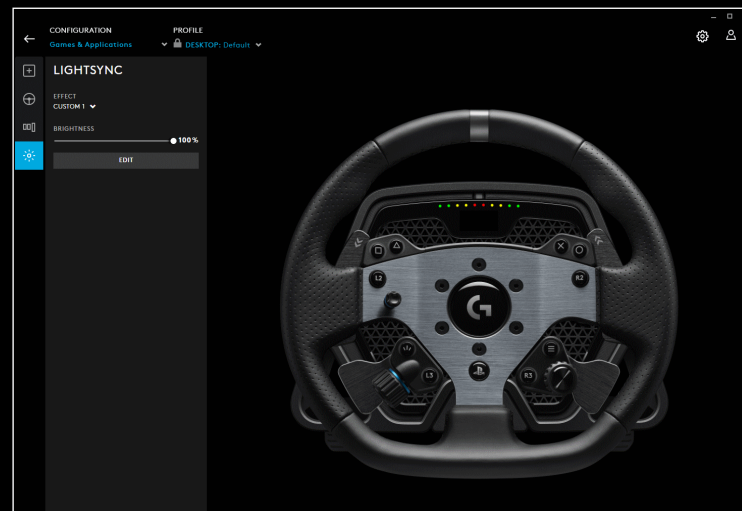
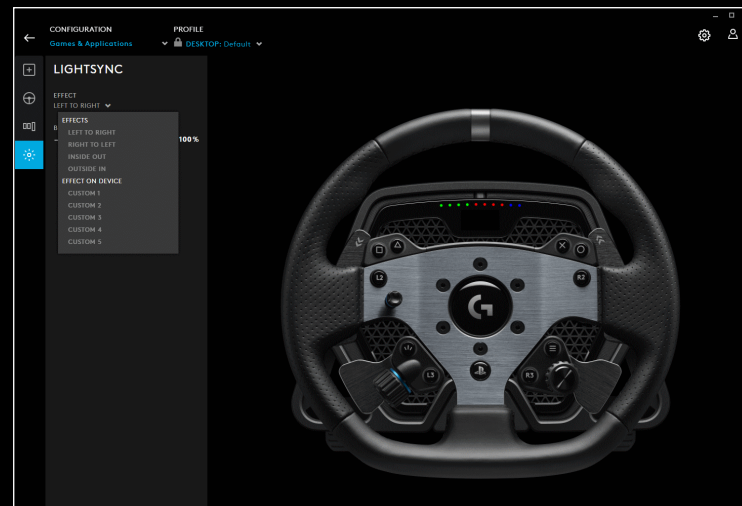

À esquerda está o seletor de cores. Na seção de cores principais, o tom da cor muda da esquerda para a direita e o brilho da cor muda de cima para baixo no retângulo.

Você pode salvar uma cor clicando no círculo com o sinal “+” abaixo do retângulo. Para atribuir uma cor a um dos LEDs, basta selecionar a cor e clicar no LED na imagem à direita (o ícone do mouse mudará para um balde de tinta para mostrar que você pode “pintar” o LED com essa cor).

Abaixo, há um menu suspenso contendo os padrões predefinidos com os quais o Volante de Corrida PRO já é fornecido. Basta escolher o que você preferir.

Para finalizar, renomeie o padrão selecionando o texto dos LEDs RPM na parte superior, digite um nome e clique em “Salvar” na parte inferior.

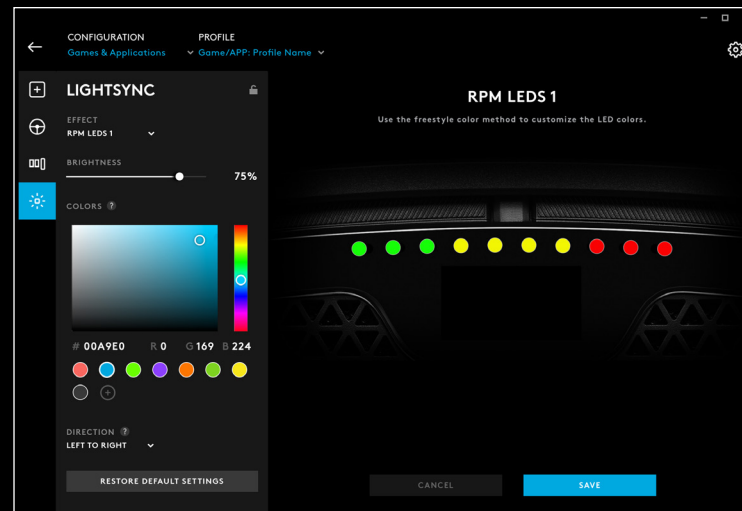

GERENCIAR PERFIS INTEGRADOS E G HUB

Na parte superior do G HUB, há dois menus suspensos disponíveis: Configuração e perfil

O menu Configuração permite escolher o ajuste dos perfis de software para jogos no G HUB, assim como para outros produtos Logitech G, ou permite editar as configurações na memória integrada.

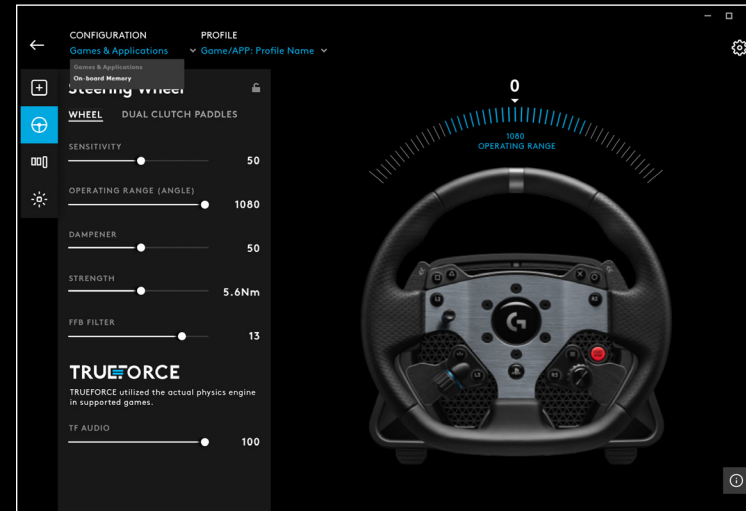

Ao selecionar “Jogos e aplicativos” no menu de configuração, o menu suspenso de perfil conterá todos os perfis presentes no G HUB, incluídos como parte das atualizações do G HUB ou os perfis personalizados que você criou e vinculou a um arquivo .exe do programa.

Com a memória integrada selecionada em Configuração, o menu suspenso Perfil conterá apenas os cinco slots de memória integrada:

Quaisquer alterações feitas nas configurações no G HUB serão salvas automaticamente na memória do Volante PRO para o perfil escolhido. Você também pode editar o nome do perfil. Depois de selecionar um perfil, clique no ícone de edição ao lado de “Perfil” na parte superior da tela e digite o novo nome de perfil para o qual deseja renomeá-lo. As alterações serão salvas no Volante PRO. O nome ficará gravado na memória para que, se você usar o Volante PRO em um console, ele continue presente.

OBSERVAÇÃO:

Não é possível fazer alterações nas configurações do Volante PRO usando o G HUB se o menu de configurações do volante estiver aberto. O G HUB apresentará uma mensagem de erro solicitando que você feche o menu de configurações do volante caso detecte que o menu de configurações foi acessado.

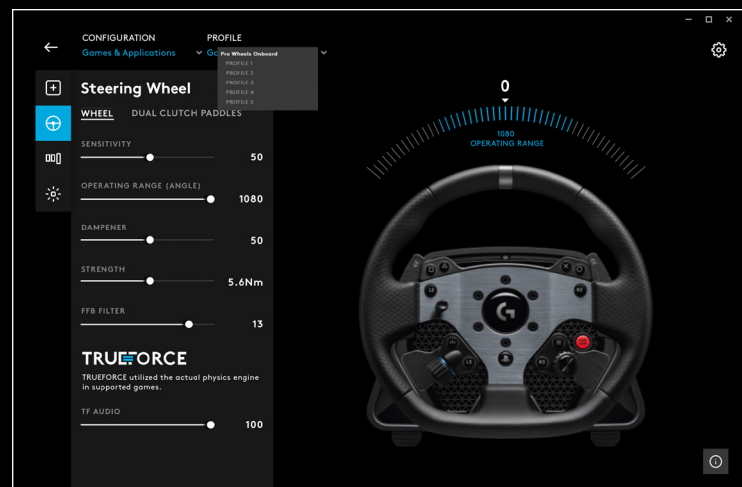

MANUTENÇÃO RECOMENDADA

Seu Volante de Corrida PRO foi desenvolvido para se manter em operação por muitas centenas de horas e parecer tão bom quanto quando você começou a usá-lo. Da mesma forma que um carro de verdade, porém, é recomendado mantê-lo limpo realizando manutenção simples e semirregular.

Manutenção padrão (semanal).

- Aspire a grade frontal da base do volante para evitar o acúmulo de pó.
- Limpe a estrutura e o anel do volante com um pano limpo e úmido, garantindo que não há água em excesso presente no pano.

A cada 200 horas

Limpe a superfície externa do adaptador de liberação rápida na base do volante usando um pano com álcool isopropílico.

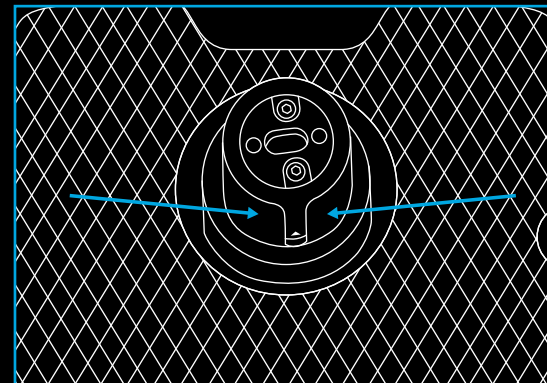

ATUALIZAÇÕES DO FIRMWARE

O firmware (também conhecido como software incorporado) é o código que controla todas as funções do seu Volante PRO. Periodicamente, a Logitech pode lançar atualizações do firmware para melhorar a funcionalidade. Elas são disponibilizadas por meio do G HUB, que informará quando uma atualização estiver disponível.

DÚVIDAS?

logitechG.com/support/pro-wheel-ps



© 2022 Logitech. Logitech, Logitech G, Logi, TRUEFORCE and other Logitech marks are trademarks or registered trademarks of Logitech Europe S.A. and/or its affiliates in the U.S. and other countries.

«PS», «PlayStation», «PS5», «PS4», and «PlayStation Shapes Logo» are registered trademarks or trademarks of Sony Interactive Entertainment Inc. All other trademarks are the property of their respective owners. Manufactured and distributed under license from Sony Interactive Entertainment.

© 2022 Logitech. Logitech, Logitech G, Logi, TRUEFORCE et les autres marques Logitech sont des marques commerciales ou des marques déposées de Logitech Europe S.A. et/ou de ses filiales aux États-Unis et dans d'autres pays.

«PS», «PlayStation», «PS5», «PS4», et le «logo en forme de PlayStation» sont des marques déposées ou des marques commerciales de Sony Interactive Entertainment Inc. Toutes les autres marques sont la propriété de leurs détenteurs respectifs. Fabriqué et distribué sous licence de Sony Interactive Entertainment.

WEB-621-001967 002